

Smart Signage ユーザー マニュアル (モデル別)

本マニュアルには、サポートされているタイプやモデル別の製品仕様などの Smart Signage に関する情報を記載しています。

QBR (QB13R QB13R-T QB13R-M QB13R-TM QB24R QB24R-B QB24R-T QB24R-TB)

色と外観は製品によって異なる場合があります。本マニュアルの内容は性能の向上のために予告なく変更されることがあります。

本製品の 1 日の使用時間は、16 時間未満にしてください。

本製品の 1 日の使用時間が 16 時間を超える場合、保証の対象外となることがあります。

目次

準備

内容物の確認	3
スタンドバーの使用 (対応モデル: QB13R, QB13R-T, QB13R-M, QB13R-TM)	4
各部	5
QB13R/QB13R-T/QB13R-M/QB13R-TM	5
QB24R/QB24R-B/QB24R-T/QB24R-TB	6
盗難防止用ロック	7
ポート	8
QB13R/QB13R-M	8
QB13R-T/QB13R-TM	9
QB24R/QB24R-B	10
QB24R-T/QB24R-TB	11
コントロールメニュー	12
管理者メニュー (対応モデル: QB13R-T, QB13R-TM, QB24R-T, QB24R-TB)	13
安全のために	14
電気に関する注意事項 (対応モデル: QB13R, QB13R-T, QB13R-M, QB13R-TM)	14
製品の設置前に (設置ガイド)	15
傾斜角度と回転	15
換気	15
ハウジングガイド (対応モデル: QB13R, QB13R-T, QB13R-M, QB13R-TM)	16

ウォールマウントを設置する	17
ウォールマウントを設置する	17
ウォールマウントキットの仕様 (VESA)	17

タッチスクリーン モニターの使用 (対応モデル: QB13R-T, QB13R-TM, QB24R-T, QB24R-TB)

タッチスクリーン モニター	18
製品を使用する前に以下をお読みください	18
要件	19
タッチスクリーン モニターの接続	20
PCとの接続	20
ラップトップまたはタブレット PC との接続	20
タッチスクリーン モニターの設定	21
調整	21
画面の制御	23
タッチスクリーンでのジェスチャー入力	23
注記	24

仕様

全般	25
プリセット タイミング モード	27

付録

サムスン製品に関するお問合せ	28
ライセンス	29

第 1 章 準備

内容物の確認

- ✎ 内容物が不足している場合は、製品の購入先にお問い合わせください。
- ✎ 付属品の外観は図とは異なることがあります。
- ✎ RS232C アダプタは、D-SUB (9 ピン) 型 RS232C ケーブルによる MDC に使用できます。



クイック セットアップ ガイド



保証書
(一部の地域では利用できません)



電源コード



AC/DC アダプタ
(対応モデル: QB13R, QB13R-T,
QB13R-M, QB13R-TM)

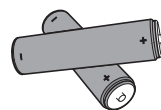

電池 (AAA x 2)
(一部の地域では利用できません)



リモコン

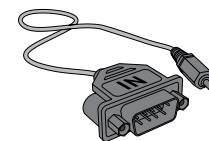

RS232C アダプタ

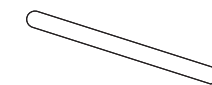

スタンド バー x 2
(対応モデル: QB13R, QB13R-T,
QB13R-M, QB13R-TM)

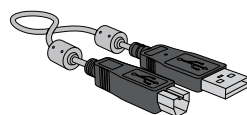

TOUCH OUT ケーブル
(対応モデル: QB13R-T, QB13R-TM,
QB24R-T, QB24R-TB)

スタンドバーの使用（対応モデル: QB13R, QB13R-T, QB13R-M, QB13R-TM）

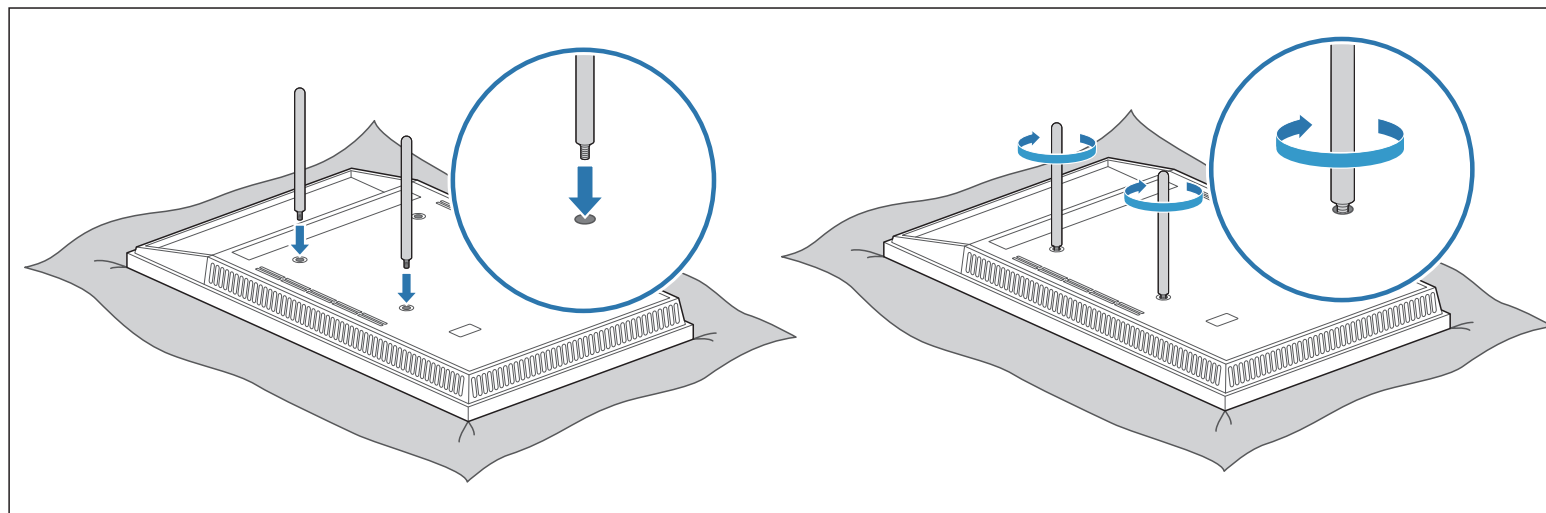

本製品の表面を下にして、保護布またはクッションの上に置いてください。
バーを製品のスロットに差し込み、回してしっかり固定します。

各部

QB13R/QB13R-T/QB13R-M/QB13R-TM

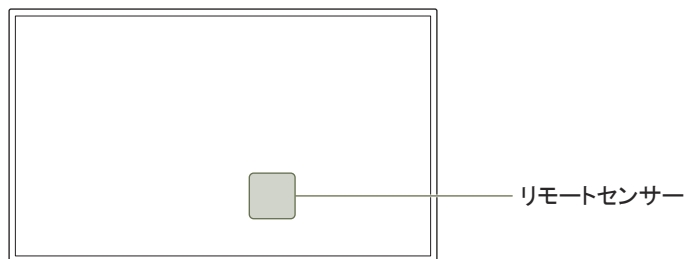

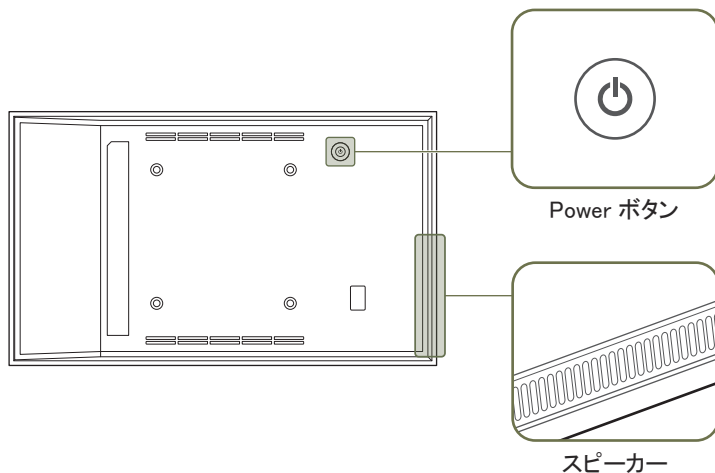

リモートセンサー





Power ボタン

スピーカー

 部品の色および形状は、図示されているものとは異なる場合があります。仕様は、品質向上のために予告なく変更されることがあります。

各部	説明
リモートセンサー	本製品の前面にあるセンサーにリモコンを向けながらリモコンのボタンを押すと、対応する機能が実行されます。  本製品のリモコンを使用している場所で他の表示デバイスを使用すると、誤って他の表示デバイスを操作してしまう場合があります。
Power ボタン	製品のオン/オフを切り替えます。

リモコンは、製品から 2.5 ~ 4 m、左右に 30° の範囲内で使用します。

-  使用済み電池は、お子様の手の届かないところに保管してリサイクルしてください。
-  新しい電池と使用済みの電池を混在して使用しないでください。両方の電池を同時に交換してください。
-  リモコンを長期間使用しないときは、電池を取り外しておいてください。

QB24R/QB24R-B/QB24R-T/QB24R-TB

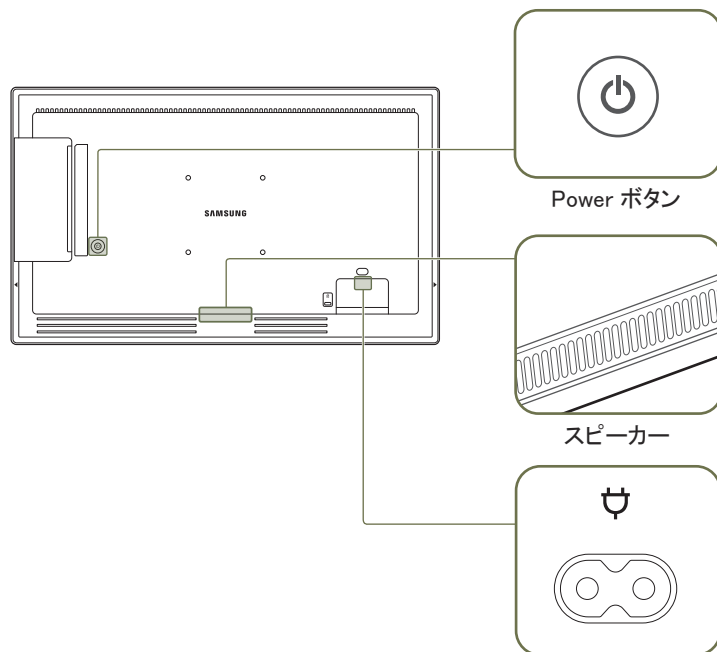
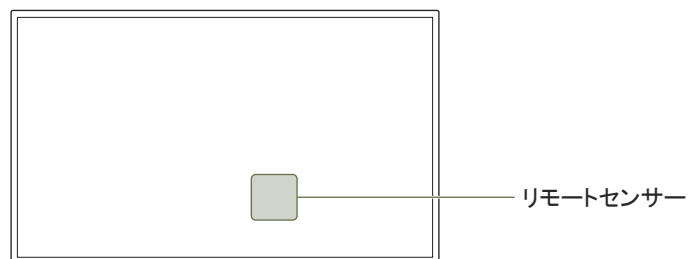

部品の色および形状は、図示されているものとは異なる場合があります。仕様は、品質向上のために予告なく変更されることがあります。

各部	説明
リモートセンサー	本製品の前面にあるセンサーにリモコンを向けながらリモコンのボタンを押すと、対応する機能が実行されます。 本製品のリモコンを使用している場所で他の表示デバイスを使用すると、誤って他の表示デバイスを操作してしまう場合があります。
Power ボタン	製品のオン/オフを切り替えます。

リモコンは、製品から 2.5 ~ 4 m、左右に 30° の範囲内で使用します。

- 使用済み電池は、お子様の手の届かないところに保管してリサイクルしてください。
- 新しい電池と使用済みの電池を混在して使用しないでください。両方の電池を同時に交換してください。
- リモコンを長期間使用しないときは、電池を取り外しておいてください。

盗難防止用ロック

- 盗難防止用ロックで、公共の場所でも本製品を安心してご使用いただくことができます。
- ロック装置の形状およびロック方法は、メーカーによって異なります。詳細は、お使いの盗難防止用ロック装置に付属されたユーザーガイドを参照してください。
- 以下の図はあくまでも参考であり、実際の状況とは異なる場合があります。

盗難防止用ロック装置のロック方法

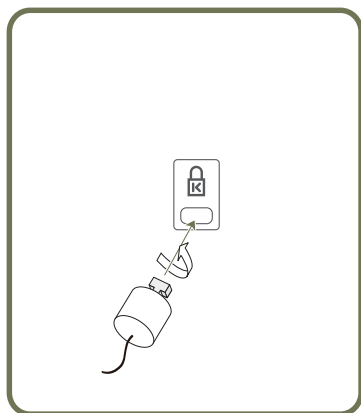

- 盗難防止用ロック装置のケーブルを、机などの重量物に固定します。
- ケーブルの一方の端を、他方の端のループに通します。
- ロック装置を、本製品の背面にある盗難防止用ロック装置用のスロットに挿入します。
- ロック装置をロックします。
 - 盗難防止用ロック装置は、別売です。
 - 詳細は、お使いの盗難防止用ロック装置に付属されたユーザーガイドを参照してください。
 - 盗難防止用ロック装置は、家電小売店やオンラインでご購入いただけます。

ポート

QB13R/QB13R-M

✎ 部品の色および形状は、図示されているものとは異なる場合があります。仕様は、品質向上のために予告なく変更されることがあります。

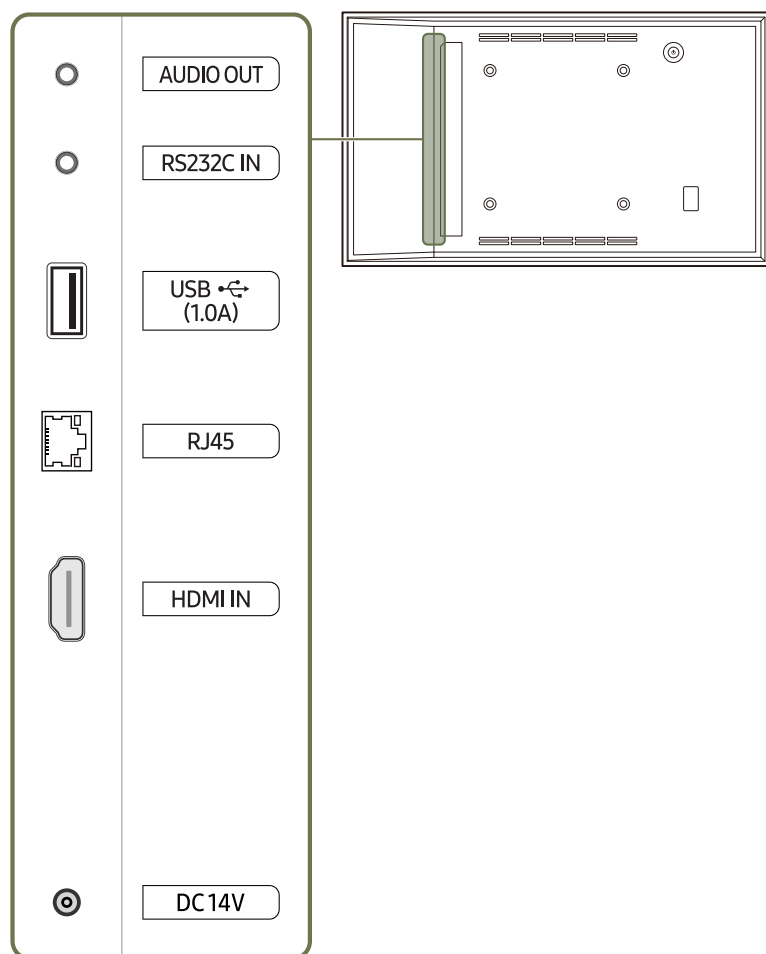

ポート	説明
AUDIO OUT	オーディオ ケーブルを通じてオーディオ デバイスに音声を出力します。
RS232C IN	RS232C アダプタを使用して、MDC に接続します。
USB (1.0A)	USB メモリ デバイスに接続します。 ✎ 本製品のUSBポートは、最大1.0Aの定電流に対応しています。最大値を超えると、USBポートが動作しない場合があります。
RJ45	LAN ケーブルで MDC とインターネットに接続します。(100 Mbps) ✎ 接続には カテゴリー 7 (*STP タイプ) のケーブルをご使用ください。 *Shielded Twisted Pair.
HDMI IN	HDMI ケーブルまたは HDMI-DVI ケーブルを使用して、入力信号デバイスに接続する。
DC 14V	AC/DC アダプタを接続します。

QB13R-T/QB13R-TM

✎ 部品の色および形状は、図示されているものとは異なる場合があります。仕様は、品質向上のために予告なく変更されることがあります。

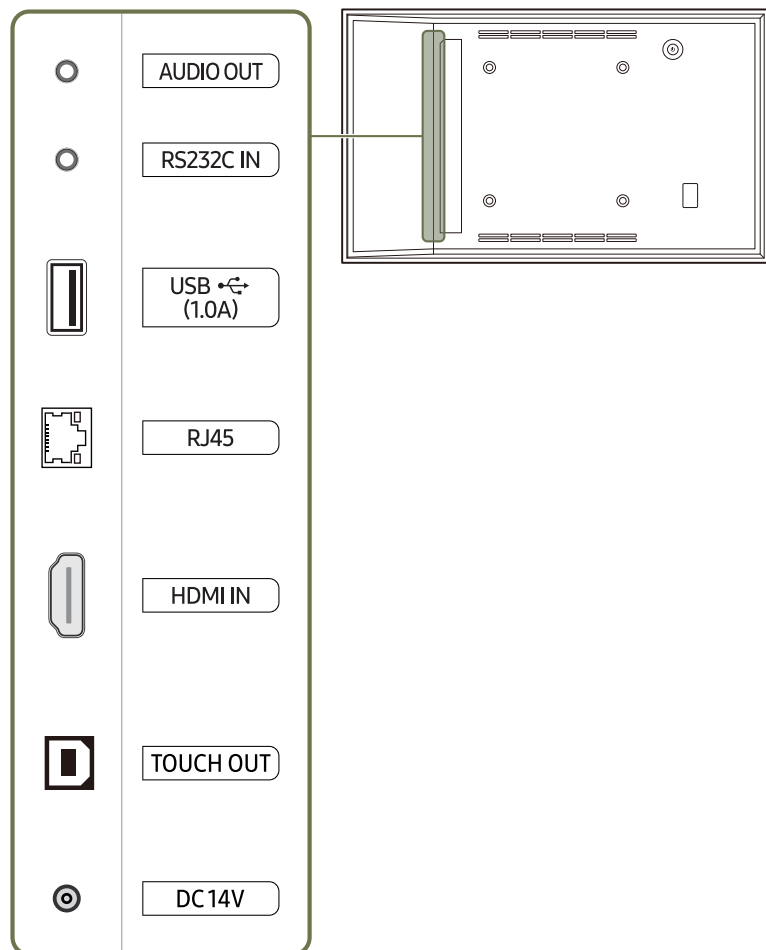

ポート	説明
AUDIO OUT	オーディオ ケーブルを通じてオーディオ デバイスに音声を出力します。
RS232C IN	RS232C アダプタを使用して、MDC に接続します。
USB (1.0A)	USB メモリ デバイスに接続します。 ✎ 本製品のUSBポートは、最大1.0Aの定電流に対応しています。最大値を超えると、USBポートが動作しない場合があります。
RJ45	LAN ケーブルで MDC とインターネットに接続します。(100 Mbps) ✎ 接続には カテゴリー 7 (*STP タイプ) のケーブルをご使用ください。 *Shielded Twisted Pair.
HDMI IN	HDMI ケーブルまたは HDMI-DVI ケーブルを使用して、入力信号デバイスに接続する。
TOUCH OUT	TOUCH OUT ケーブルで PC に接続し、タッチ機能を有効にします。
DC 14V	AC/DC アダプタを接続します。

QB24R/QB24R-B

✎ 部品の色および形状は、図示されているものとは異なる場合があります。仕様は、品質向上のために予告なく変更されることがあります。

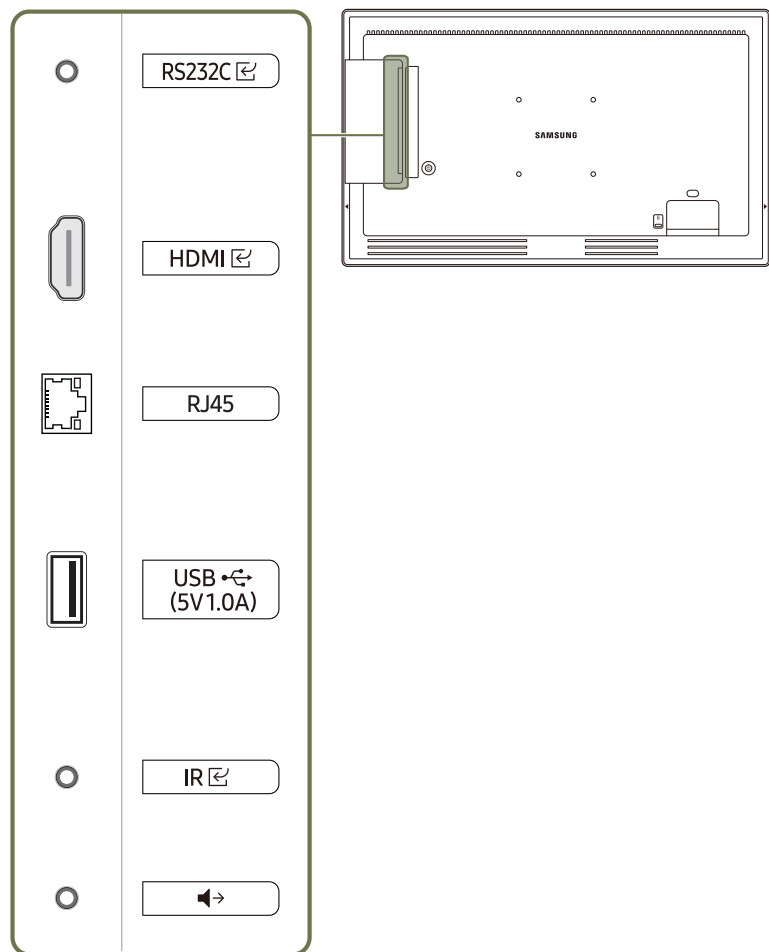







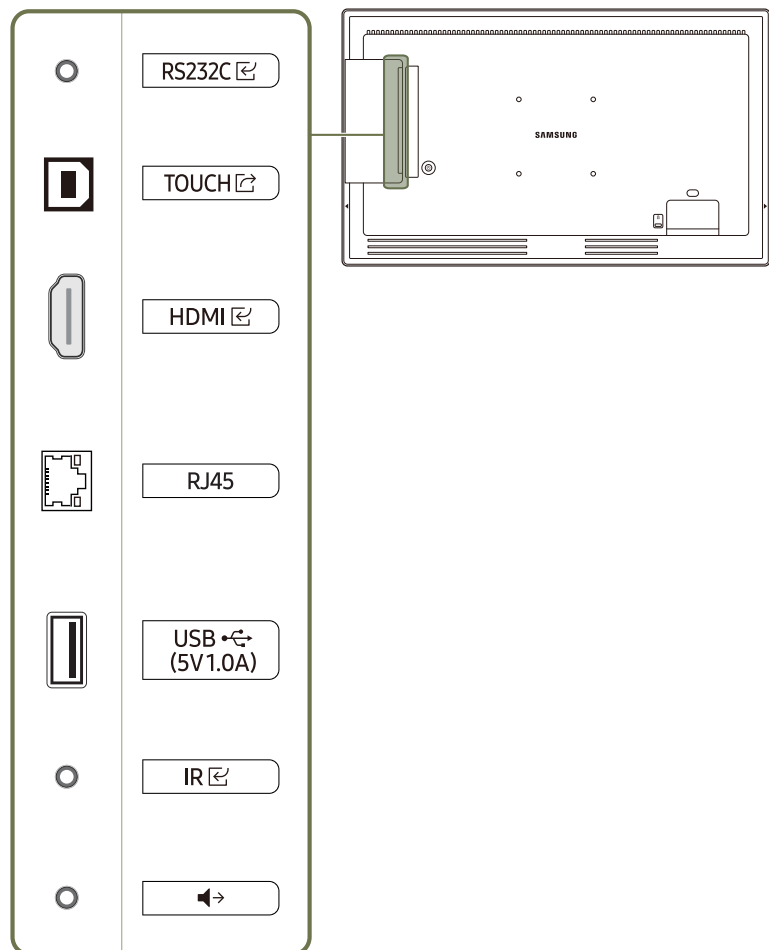

ポート	説明
RS232C	RS232C アダプタを使用して、MDC に接続します。
HDMI	HDMI ケーブルまたは HDMI-DVI ケーブルを使用して、入力信号デバイスに接続する。
RJ45	LAN ケーブルで MDC とインターネットに接続します。(100 Mbps) ✎ 接続には カテゴリー 7 (*STP タイプ) のケーブルをご使用ください。 *Shielded Twisted Pair.
USB (5V1.0A)	USB メモリ デバイスに接続します。 ✎ 本製品のUSBポートは、最大1.0Aの定電流に対応しています。最大値を超えると、USBポートが動作しない場合があります。
IR	リモコンからの信号を受信するために外部 IR ケーブルを接続します。
	オーディオ ケーブルを通じてオーディオ デバイスに音声を出力します。

✎ Bluetooth は、Bluetooth 機能が搭載された QB24R、QB24R-B、QB24R-T、QB24R-TB モデルでのみ利用できます。

QB24R-T/QB24R-TB

 部品の色および形状は、図示されているものとは異なる場合があります。仕様は、品質向上のために予告なく変更されることがあります。



ポート	説明
RS232C 	RS232C アダプタを使用して、MDC に接続します。
TOUCH 	TOUCH OUT ケーブルで PC に接続し、タッチ機能を有効にします。
HDMI 	HDMI ケーブルまたは HDMI-DVI ケーブルを使用して、入力信号デバイスに接続する。
RJ45	LAN ケーブルで MDC とインターネットに接続します。(100 Mbps)  接続には カテゴリー 7 (*STP タイプ) のケーブルをご使用ください。 *Shielded Twisted Pair.
USB  (5V1.0A)	USB メモリ デバイスに接続します。  本製品のUSBポートは、最大1.0Aの定電流に対応しています。最大値を超えると、USBポートが動作しない場合があります。
IR 	リモコンからの信号を受信するために外部 IR ケーブルを接続します。
	オーディオ ケーブルを通じてオーディオ デバイスに音声を出します。



 Bluetooth は、Bluetooth 機能が搭載された QB24R、QB24R-B、QB24R-T、QB24R-TB モデルでのみ利用できます。

コントロールメニュー

✎ 本製品の背面にある電源ボタン (⏻) で、本製品の電源をオンにすることができます。

✎ 本製品の電源が入っている状態で電源ボタンを押すと、コントロールメニューが表示されます。



項目	説明
 電源オフ	製品の電源をオフにします。 <ul style="list-style-type: none">コントロールメニュー画面が表示されている状態で、電源ボタンを短く押してカーソルを電源オフ (⏻) に移動し、電源ボタンを長押しして製品の電源をオフにします。
 入カソース	入カソースを選択します。 <ul style="list-style-type: none">コントロールメニュー画面が表示されている状態で、電源ボタンを短く押してカーソルを入カソース (📺) に移動し、電源ボタンを長押しして入カソース画面を表示します。入カソース画面が表示されている状態で、電源ボタンを長押しして目的の入カソースに切り替えます。





✎ 電源ボタンは**電源オフ**と**入カソース**にのみ使用できます。

✎ コントロールメニュー画面を終了するには、電源ボタンを押さずに3秒以上待ちます。

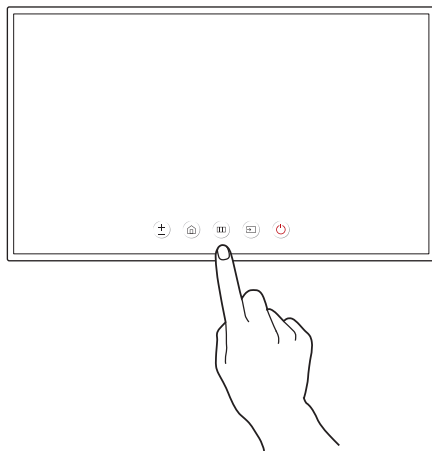
管理者メニュー(対応モデル: QB13R-T, QB13R-TM, QB24R-T, QB24R-TB)

- 製品をオンにする際に画面を長押しすると、管理者メニューが表示されます。
- タッチスクリーンでの操作ができない場合は、リモコンを使って**システム** → **タッチコントロール** → **タッチコントロール**と進み、OSDメニューから**オン**を選択します。次に、**操作する機器**に進み、**Samsung SMART Signage**また**自動**を選択します。
- 管理者メニューが表示されない場合は、リモコンを使って**システム** → **タッチコントロール** → **管理者メニュー ロック**と進み、OSDメニューから**オフ**を選択します。
- ソース機器を接続している場合は、管理者メニューが正常に動作しないことがあります。



ボタン	説明
 音量	音量 を調整します。 <ul style="list-style-type: none"> 管理者メニューから 音量 (±) を選択します。
 ホーム	ホーム モードに移行します。 <ul style="list-style-type: none"> 表示される管理者メニューから ホーム (🏠) を選択します。
 メニュー	OSD メニューを表示します。 設定を変更するにはメニュー項目を選択します。 <ul style="list-style-type: none"> 管理者メニューから メニュー (☰) を選択します。
 入力ソース	入力ソースを選択します。 表示されるリストから入力ソースを選択します。 <ul style="list-style-type: none"> 管理者メニューから 入力ソース (📺) を選択します。
 電源	製品の電源をオフにします。 <ul style="list-style-type: none"> 表示される管理者メニューから 電源 (🔌) を選択します。

安全のために

電気に関する注意事項 (対応モデル: QB13R, QB13R-T, QB13R-M, QB13R-TM)

 色と外観はモデルによって異なります。

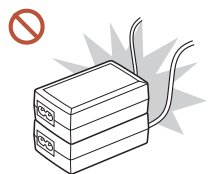

AC/DC アダプターを一緒に置かないでください。

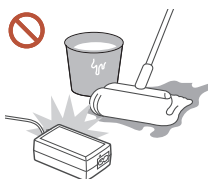

AC/DC アダプター デバイスに水を入れたり、濡らさないでください。

- 感電または火災の原因となることがあります。
- 屋外の雨や雪にさらされる場所で製品を使用しないでください。
- 床を洗うときに AC/DC アダプターを濡らさないように注意してください。

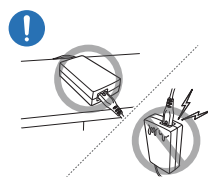

AC/DC 電源アダプターは必ずテーブルや床の上に平らに置いてください。

AC/DC 電源アダプターのコード入力部を上向きにして吊るして置くと、水や異物が入り込んで故障の原因になります。

 AC/DC アダプターを使用する前に、ビニール袋を取り外してください。

 AC/DC アダプターは風通しの良い場所に保管してください。

製品の設置前に（設置ガイド）

ケガを予防するため、設置指示にしたがって本機器をしっかりと床または壁に取り付けてください。

- 壁に取り付ける場合は必ず、認定設置会社に依頼してください。
- 依頼せずに設置すると落下の原因となり、ケガにつながります。
- 必ず指定された壁設置を行ってください。

傾斜角度と回転

詳細は、サムスン電子ジャパンお客様相談ダイヤルにお問い合わせください。

- 製品は、垂直壁面から最大 15° の角度まで傾斜させることができます。
- 縦向きで使用するには、製品を時計回りに回転させます。

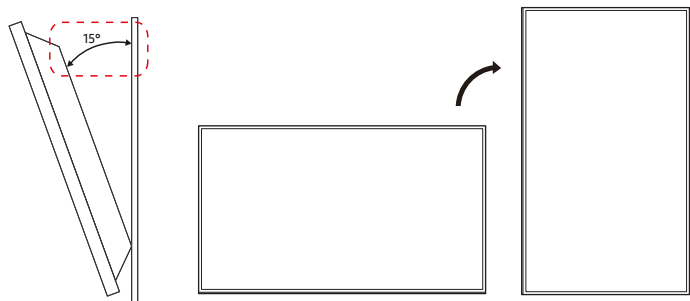

このモデルは、天井、床、テーブルの上で使用しないでください。

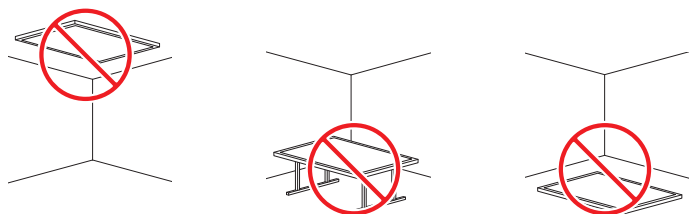

換気

詳細は、サムスン電子ジャパンお客様相談ダイヤルにお問い合わせください。

垂直壁面への設置

A 15 mm 以上

B 周囲温度: 35 °C 未満

製品を垂直な壁面に設置する場合、換気、および周囲温度を 35 °C 未満に維持するために、製品と壁面との間に 15 mm 以上の隙間をあげてください。

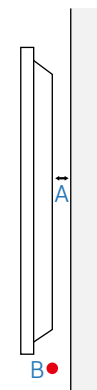

凹凸のある壁面への設置

A 15 mm 以上

B 25 mm 以上

C 25 mm 以上

D 0 mm 以上 (対応モデル: QB13R, QB13R-T, QB13R-M, QB13R-TM)
25 mm 以上 (対応モデル: QB24R, QB24R-B, QB24R-T, QB24R-TB)

E 周囲温度: 35 °C 未満

製品を凹凸のある壁面に設置する場合、換気のために製品と壁面との間に上記と同じ隙間をあげ、周囲温度を 35 °C 未満に維持するようにしてください。

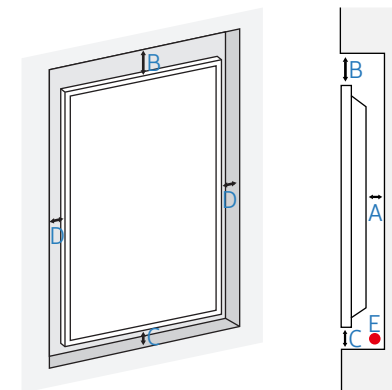

ハウジング ガイド (対応モデル: QB13R, QB13R-T, QB13R-M, QB13R-TM)

- 通常の動作温度は 0 ~ 40°C ですが、設置条件により制限されます。

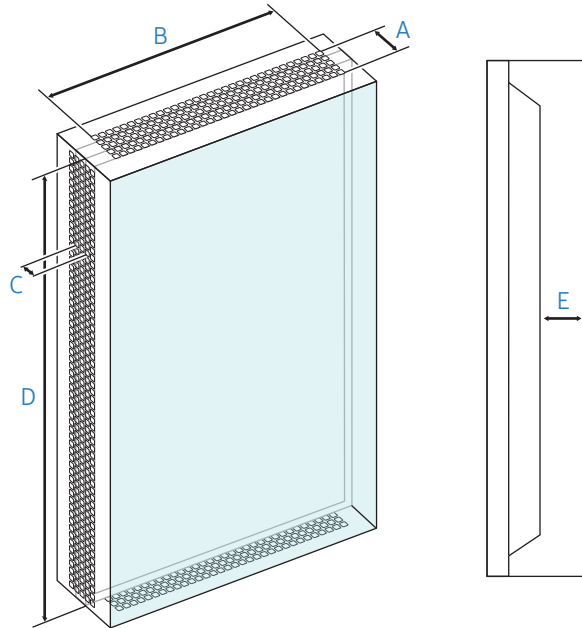

空気口の大きさと両サイドからの必要なスペース

動作温度	奥行き(A)	幅(B)	C	D	E
0 ~ 35 ° C	25 mm 以上	セットの幅	29.8 mm	193.5 mm	15 mm 以上
	または、通気口の総面積が上下側の面積の 30% 以上				

ウォール マウントを設置する

ウォール マウントを設置する

- 本製品は、ウォール マウント キット（別売り）を使用して壁に設置することができます。
- イラストは参考用です。ウォール マウントの設置に関する詳細は、ウォール マウントに付属のマニュアルを参照してください。
- ウォール マウント ブラケットを設置するには、技術者に連絡してサポートを受けることをお勧めします。
- Samsung はお客様自身によるウォール マウント設置の結果発生した本製品の損傷および人身への被害について一切の責任を負いません。

ウォール マウント キットの仕様 (VESA)

✎ 床に対して垂直になるように、ウォール マウントをしっかりと壁に取り付けます。本製品を他の壁の場所に設置する場合は、最寄りの代理店にお問い合わせください。
本製品を傾斜のある壁に設置すると、落下して大怪我につながる場合があります。

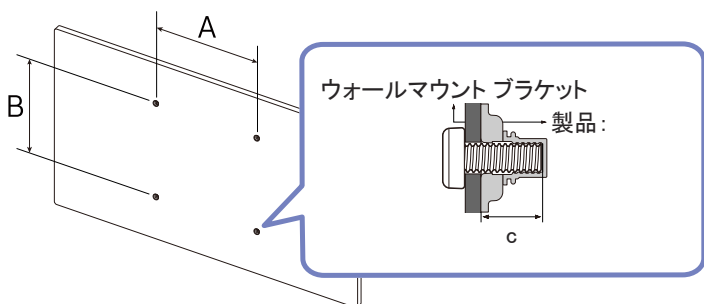

- 標準以上の長さのネジ、および VESA 規格のネジ仕様に適合しないネジをご使用にならないでください。長すぎるネジは、本製品の内部を傷つける恐れがあります。
- VESA 規格のネジ仕様に適合していないウォール マウントの場合、ウォール マウントの仕様によってネジの長さが異なることがあります。
- ネジはきつく締めすぎないようにしてください。本製品の損傷や落下につながり、ケガを招く恐れがあります。Samsung はこれらの事故に関して一切責任を負いません。
- VESA 規格に適合しないウォール マウントや指定外のウォール マウントをご使用の場合、および製品の設置説明書に従わなかった場合に生じた製品の損傷や人身に対する被害について Samsung は責任を負いません。
- 15 度以上の傾斜で本製品を取り付けないようにしてください。
- 本製品を壁に取り付ける際には、必ず 2 人以上で行ってください。
- ウォール マウント キットの標準寸法は下表のとおりです。

モデル名	VESA 規格のネジ穴仕様 (A * B) [ミリ]	C	標準ネジ	個数
QB13R / QB13R-T / QB13R-M / QB13R-TM	100 × 100	5~7 mm	M4	4
QB24R / QB24R-B / QB24R-T / QB24R-TB	100 × 100	8.5 mm	M4	4

✎ 本製品の電源が入っている状態でウォール マウント キットを設置しないでください。感電による被害につながる恐れがあります。

第 2 章

タッチスクリーン モニターの使用 (対応モデル: QB13R-T, QB13R-TM, QB24R-T, QB24R-TB)

タッチスクリーン モニター

キーボードやマウスなどの入力デバイスを使用する代わりに画面をタップして PC を制御します。タッチ画面はユーザーの体から流れるわずかな電流（静電容量）を検知することによって機能します。画面をタップするときは指先の腹の部分を使ってください。

✎ 本製品に接続された PC のタッチスクリーンを操作するには、OSD メニューから **システム** → **タッチコントロール** → **操作する機器** → **接続された入力ソース機器** または **自動** を選択します。

✎ 本製品のタッチコントロールを使用するには、リモコンを使用して OSD メニューから **システム** → **タッチコントロール** → **操作する機器** に移動し、**Samsung SMART Signage** または **自動** を選択します。

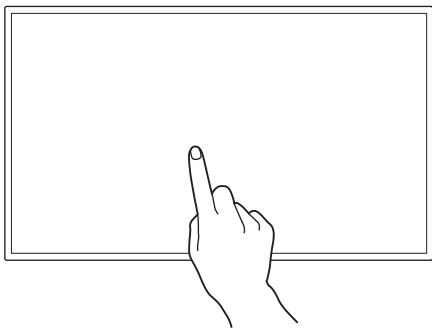

製品を使用する前に以下をお読みください

- 電気を帯びた物体が画面に接触しないよう十分に注意してください。静電気があると画面が正しく機能しないことがあります。
- タッチ画面を指で強く押さないでください。尖った物を使って画面をタップしないでください。画面が破損したり傷つくことがあります。
- 手袋をつけたまま、あるいは汚れた指または爪やボールペンなどの尖った物を使って画面をタップしないでください。画面が正しく機能しなくなることがあります。
- 画面に水分が付着しないよう十分に注意してください。タッチセンサーが正しく機能しなくなることがあります。
- 画面上に静止画を長時間表示し続けると残像（画面の劣化）や変色が生じることがあります。使用しないときは画面のスイッチをオフにしてください。

要件

互換性のあるオペレーティング システム

OS		備考	
Windows	Win10 / Win8.1 / Win8 / Win7 / Vista	一部のオペレーティング システムは、マルチタッチ機能に対応していません。 (例: Win7 Home Basic、Win7 Starter、Vista)	
Mac OSX	10.7～10.15 以降	タッチ入力には、別途ドライバのインストールが必要です。(UPDD ドライバ)	
Linux	Ubuntu	10.04 / 12.10 / 14.04 / 18.04 / 以降	Linux: タッチ機能は、カーネル バージョン 3.0 以降で利用できます。 マルチタッチ機能を使用する、またはディスプレイの向きを変更するには、別途ドライバのインストールが必要です。 <ul style="list-style-type: none">• タッチ機能は一部の OS で使用できない場合があります (Linux ディストリビューションに依存します)• Android/Chrome ではタッチ機能が制限される場合があります
	Fedora	15 / 16 / 19 / 20 / 以降	
	OpenSUSE	11.4 / 12.1 / 12.2 / 12.3 / 以降	
	CentOS	6.6 / 以降	
	Mint	14.1 / 以降	

タッチスクリーン モニターの接続

✎ 接続用部品は、製品によって異なる場合があります。

PC との接続

1 PC と本製品を HDMI または HDMI-DVI ケーブルで接続してください。

HDMI ケーブルを使用してデバイスを接続する場合

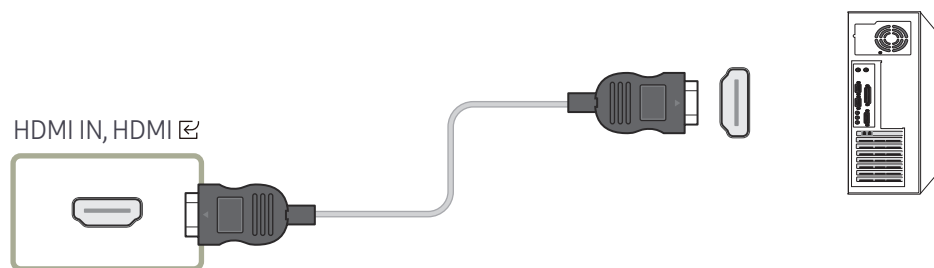

HDMI-DVI ケーブルを使用してデバイスを接続する場合

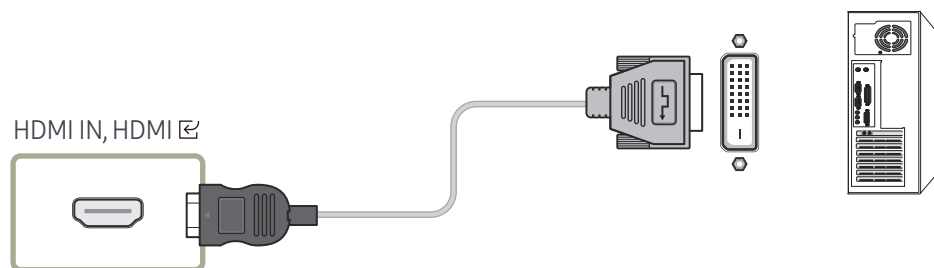

- 2 電源ケーブルを製品からコンセントに接続します。
- 3 電源が接続されると、製品は接続されている入力ソースを自動的に検出して切り替えを行います。
✎ 画面に何も映らない場合は、製品をオフにしてから再びオンにしてください。
- 4 TOUCH OUT ケーブルを使って製品の TOUCH OUT/TOUCH 口と PC の USB ポートを接続します。

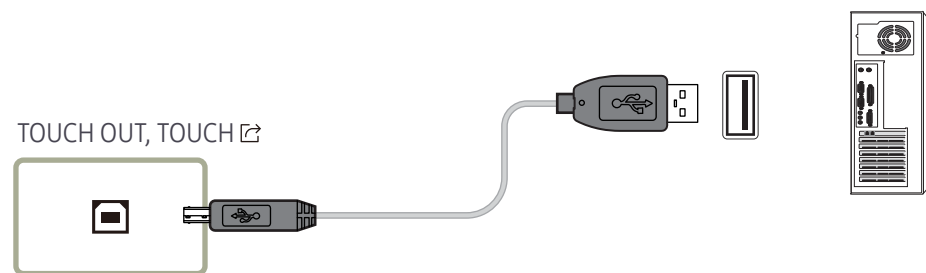

ラップトップまたはタブレット PC との接続

ラップトップやタブレット PC もデスクトップ PC と同じ方法で製品に接続できます。

- ✎ デバイスの接続後にタッチスクリーン操作ができなくなった場合
- TOUCH OUT ケーブルを接続する前に、必ず HDMI または HDMI-DVI ケーブルを接続してください。
 - ケーブルを正しく接続してもタッチスクリーンの操作ができない場合は、TOUCH OUT ケーブルを一旦外して、再度接続してください。

タッチスクリーン モニターの設定

製品のタッチ機能を Windows で正しく使用するには、**タブレット PC 設定**に移動し、製品を調整します。

- ✎ タッチスクリーン モニターを接続してから以下の設定を行います。
- ✎ 同時に接続できるタッチスクリーン モニターの最大数は、オペレーティング システムとグラフィックカードの設定によって異なります。
- ✎ **コントロール パネル**で**タブレット PC 設定**が見つからない場合は、**コントロール パネルの検索**から**タブレット PC 設定**を検索します。
- ✎ マルチスクリーン設定で使用する場合は、QB13R-T, QB13R-TM, QB24R-T, QB24R-TB をメイン ディスプレイとして設定済みであることを確認してください。

調整

- ✎ 以下の説明は Windows 8 を対象としたものですが、Windows 7, Windows 8 にも Windows 10 と同じ方法を適用できます。
- ✎ OSD メニューから **画像サイズ** を変更した場合、画像の設定を調整する必要がある場合があります。
- ✎ キャリブレーション中にエラーが発生した場合は、**タブレット PC 設定**に移動します。**ディスプレイ** タブで、**リセット**をタップして、再度キャリブレーションを行います。

1 [ディスプレイ] タブで、[構成] の [セットアップ] を選択します。

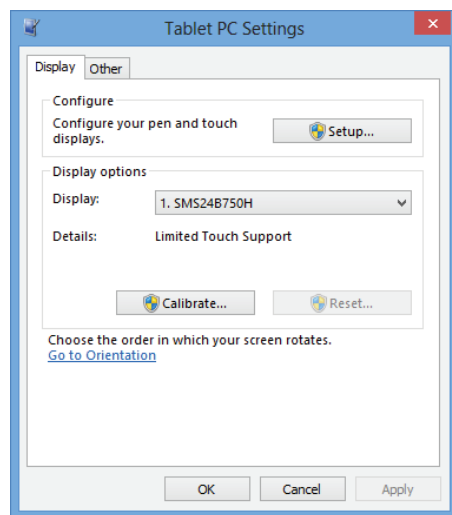

2 製品に表示されるページを指でタップします。

- ✎ デュアル モニター モード: 製品に以下のページが表示されない場合は、[Enter] キーを押すとページが表示されます。

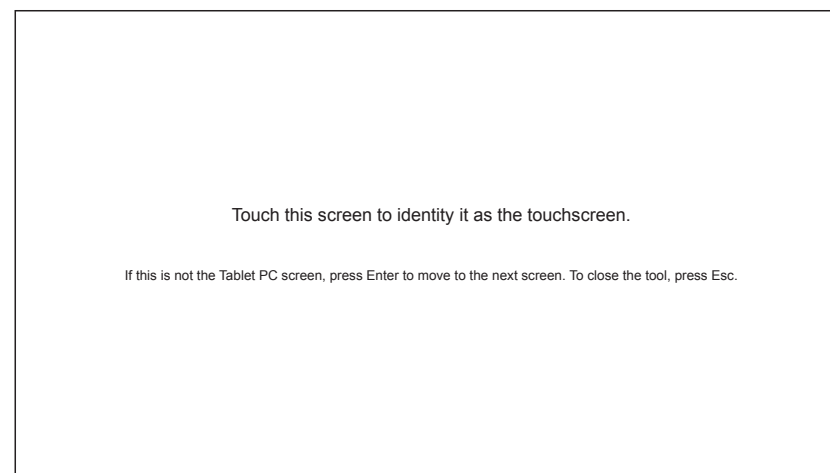

3 [表示オプション] の [ディスプレイ] から本製品を選択します。次に、[調整] を選択します。

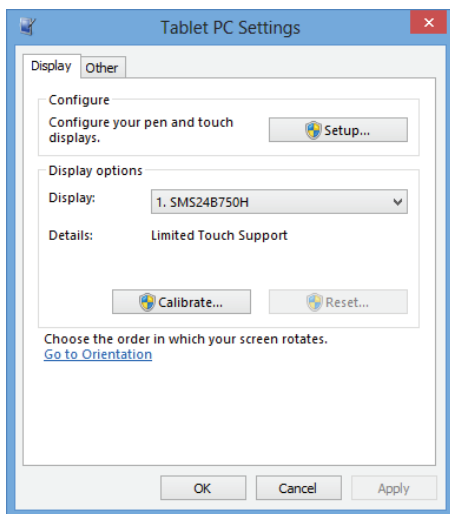

4 図のように表示される画面の指示に従って調整を実行します。

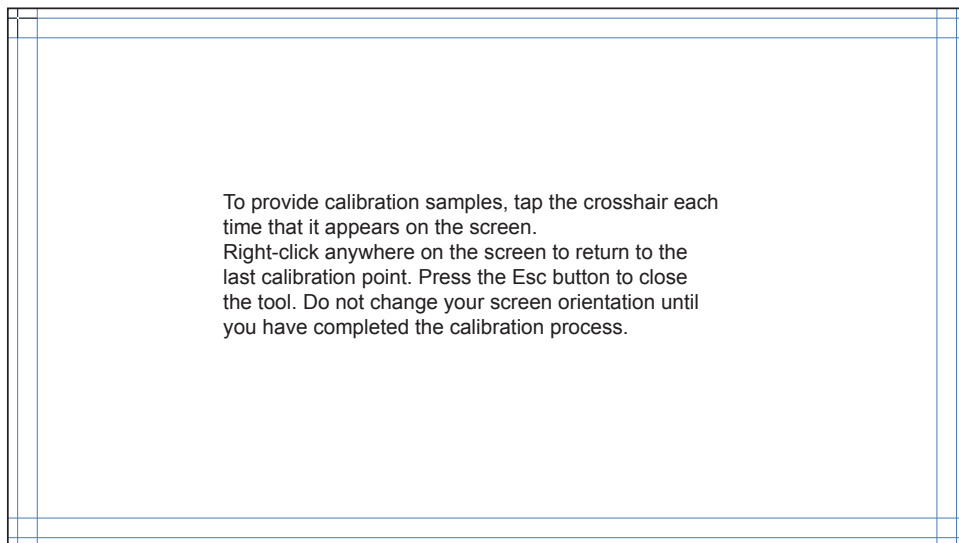

5 調整が完了すると、「調整データを保存しますか?」とメッセージが表示されます。Yes を選択します。

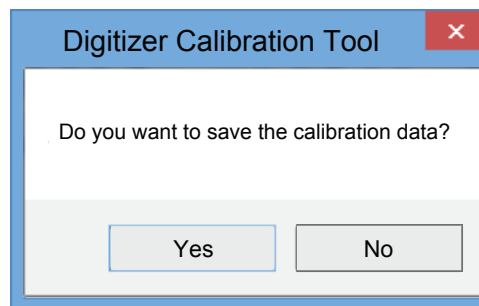

6 これでタッチスクリーン モニターの調整が完了します。

 [リセット] を選択すると調整データは削除されます。

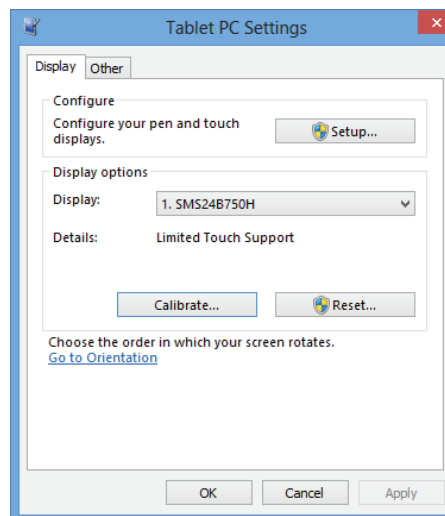

画面の制御

タッチスクリーンでのジェスチャー入力

タッチスクリーン ジェスチャーはマウス入力のように使用できます。

 タッチスクリーンのジェスチャー入力を受け取るデバイスは、**システム** → **タッチ コントロール** → **操作する機器**で設定できます。

タップ

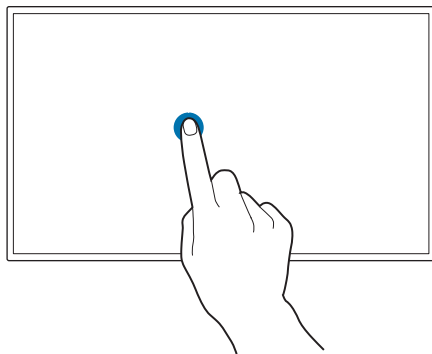

画面を軽くタップします。

機能やメニュー項目を選択するときにこのジェスチャーを使用します。

 マウスのクリックに相当します。

ドラッグ

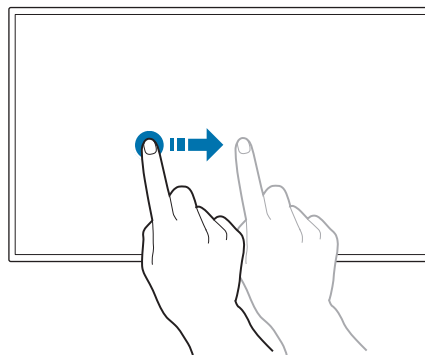

画面を軽くタッチして任意の方向にドラッグします。

ウェブページ、マップまたは写真上で任意の方向に移動するときにこのジェスチャーを使用します。

 マウスのドラッグに相当します。

ダブル タップ

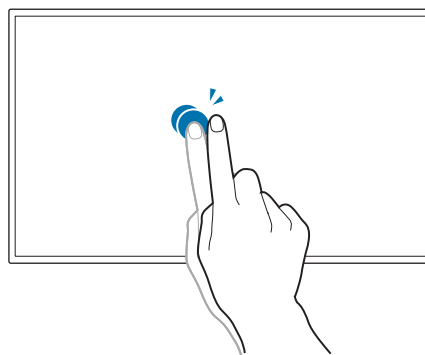

画面を二度タップします。

選択したプログラムを実行するときにこのジェスチャーを使用します。

 マウスのダブルクリックに相当します。

フリック

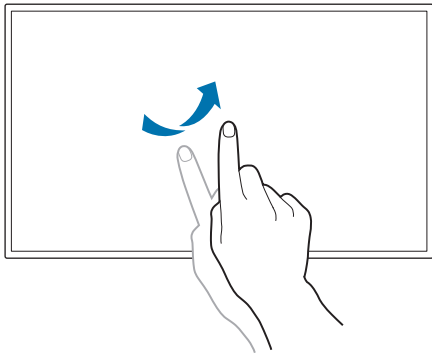

図のように画面上で指をはじくように動かします。

前または次の画像やウェブページに移動するときにこのジェスチャーを使用します。

拡大/縮小

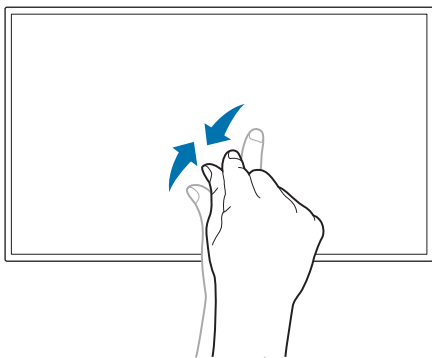

図のように画面上で指を広げたり閉じたりします。

ウェブページ、マップまたは写真を拡大または縮小するときにこのジェスチャーを使用します。

注記

- タッチ入力の精度を上げるには、フォントまたはアイコンを拡大します。
- タッチスクリーン操作モードで正確なクリックや入力が必要な場合はリモコンを使用することをお勧めします。

第 3 章 仕様

全般



<https://www.galaxymobile.jp/support/>

モデル名		QB13R / QB13R-T / QB13R-M / QB13R-TM	QB24R / QB24R-B / QB24R-T / QB24R-TB
パネル	サイズ	13クラス(13.27インチ/33.7 cm)	24クラス(23.8 インチ/60.4 cm)
	表示範囲	295.37 mm (H) x 166.49 mm (V)	527.04 mm (H) x 296.46 mm (V)
解像度	最適解像度	1920 × 1080 (60 Hz)	1920 × 1080 (60 Hz)
	最大解像度		
電源		AC100-240V~ 50/60Hz 情報はアダプタの AC 電圧に基づきます。製品の DC 電圧については、製品ラベルを参照してください。	AC100-240V~ 50/60Hz 標準電圧は国によって異なりますので、製品背面のラベルを参照してください。
環境条件	動作時	温度: 0 ° C - 40 ° C (32 ° F - 104 ° F) * ハウジングを取り付ける場合は内部温度が 35 ° C 以下に維持できるようにしてください。 湿度: 10% - 80%、結露しないこと	
	保管時	温度: -20 ° C - 45 ° C (-4 ° F - 113 ° F) 湿度: 5% - 95%、結露しないこと (対応モデル: QB13R, QB13R-T, QB13R-M, QB13R-TM) / 10% - 90%、結露しないこと (対応モデル: QB24R, QB24R-B, QB24R-T, QB24R-TB) * 製品パッケージが未開封の場合の値です。	
ワイヤレス ネットワーク		802.11 b/g/n(2.4Ghz)	802.11ac (2.4GHz & 5GHz)

-
- プラグ & プレイ
このモニターは、プラグ & プレイ互換システムにインストールして使用することができます。モニターと PC システムとの双方向のデータ交換により、モニターの設定を最適化します。モニターのインストールは自動的に行われます。ただし、必要に応じてインストール設定をカスタマイズすることができます。
 - この製品の製造上の特質によって、パネルに表示される映像の中に約 100 万個に 1 個の割合 (1ppm) でピクセルが通常よりも明るく、または暗く表示される場合があります。これは製品の性能に影響を与えるものではありません。
 - この製品は、パネルの特性に応じて最適な画質を得るために、各画面サイズについて 1 種類の解像度のみ設定することができます。指定以外の解像度を使用すると、画質が低下することがあります。これを避けるには、お使いの製品について指定された最適な解像度を選択することをお勧めします。
 - 装置仕様の詳細については、Samsung の Web サイトを参照してください。

プリセット タイミング モード

以下の規格の信号モードに含まれる信号が PC から送信されてきた場合には、画面は自動的に調整されます。PC から送信される信号が標準の信号モードに属していない場合、画面に何も映らなくなることがあります。この場合には、グラフィックカードのユーザー マニュアルを参照して、以下の表に従って設定を変更してください。

Resolution	水平周波数 (kHz)	垂直周波数 (Hz)	ピクセル クロック (MHz)	同期極性 (H/V)
IBM, 640 x 480	31.469	59.940	25.175	-/-
IBM, 720 x 400	31.469	70.087	28.322	-/+
MAC, 640 x 480	35.000	66.667	30.240	-/-
MAC, 832 x 624	49.726	74.551	57.284	-/-
MAC, 1152 x 870	68.681	75.062	100.000	-/-
VESA, 640 x 480	31.469	59.940	25.175	-/-
VESA, 640 x 480	37.861	72.809	31.500	-/-
VESA, 640 x 480	37.500	75.000	31.500	-/-
VESA, 800 x 600	35.156	56.250	36.000	+/+
VESA, 800 x 600	37.879	60.317	40.000	+/+
VESA, 800 x 600	48.077	72.188	50.000	+/+
VESA, 800 x 600	46.875	75.000	49.500	+/+
VESA, 1024 x 768	48.363	60.004	65.000	-/-
VESA, 1024 x 768	56.476	70.069	75.000	-/-
VESA, 1024 x 768	60.023	75.029	78.750	+/+
VESA, 1152 x 864	67.500	75.000	108.000	+/+
VESA, 1280 x 720	45.000	60.000	74.250	+/+
VESA, 1280 x 800	49.702	59.810	83.500	-/+

Resolution	水平周波数 (kHz)	垂直周波数 (Hz)	ピクセル クロック (MHz)	同期極性 (H/V)
VESA, 1280 x 1024	63.981	60.020	108.000	+/+
VESA, 1280 x 1024	79.976	75.025	135.000	+/+
VESA, 1366 x 768	47.712	59.790	85.500	+/+
VESA, 1440 x 900	55.935	59.887	106.500	-/+
VESA, 1600 x 900	60.000	60.000	108.000	+/+
VESA, 1680 x 1050	65.290	59.954	146.250	-/+
VESA, 1920 x 1080	67.500	60.000	148.500	+/+

第4章 付録

サムスン製品に関するお問合せ

 詳細については、Web サイトからユーザー マニュアルをダウンロードしてください。

サムスン電子ジャパンお客様相談ダイヤル

 **0120-327-527**

受付時間: 平日(土・日・祝日を除く) 9:00-17:00

 予告なく変更する場合がございます。あらかじめご了承ください。

ライセンス



Manufactured under license from Dolby Laboratories.
Dolby, Dolby Audio, Pro Logic, and the double-D symbol are trademarks of Dolby Laboratories.



The terms HDMI, HDMI High-Definition Multimedia Interface, HDMI trade dress and the HDMI Logos are trademarks or registered trademarks of HDMI Licensing Administrator, Inc.

Open Source License Notice

Open Source used in this product can be found on the following webpage (<https://opensource.samsung.com>).



本製品は、限定ライセンスで販売されており、以下の3つの条件のうちのいずれかを満たす HEVC コンテンツに対してのみ使用できます。(1) 個人使用を目的とする HEVC コンテンツ。(2) 販売目的ではない HEVC コンテンツ。(3) 製品の所有者が作成した HEVC コンテンツ。

第三者が作成した HEVC エンコードのコンテンツを注文または第三者から購入することによって取得した場合は、当該コンテンツの著作権を所有する販売者から使用権限を別途与えられていない限り、当該コンテンツに対して本製品を使用することはできません。

HEVC エンコードのコンテンツに対する本製品の使用は、上記の使用制限の範囲内に限定されるものとします。
