



# Samsung Flip 2

チームワーク力を高める

**SAMSUNG**

# 最高のワークライフへ

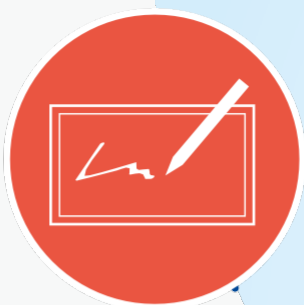

## ペン&注釈機能

- ペンモード
- NEW** • ブラシモード
- 消しゴム機能
- 最大4名までの同時書き込み
- InGlass Technology



## 直感的な操作性

- キャプチャー
- NEW** • 選択ツール
- NEW** • 注釈表示
- NEW** • Marge to Roll
- シームレスなスクロール
- クイックファインダー



## SAMSUNG FLIP2



## 利便性

- NEW** • Webブラウザ
- ドキュメントビューワー
- スクリーンセーバー
- 各種フォームオプション
- NEW** • Samsung Workspace

# SAMSUNG Flip 2 とは？

SAMSUNG Flip 2 はどんな会議でも対応できるデジタルホワイトボードです。直感的な操作性が特長で、ブラシモード、注釈機能、Marge to Rollなどのコラボレーションツールを簡単に使用できます。独自の使いやすいデザイン設計で、55、65インチの2サイズを展開しています。55インチモデルは折りたたみ式のスタンドをオプションとして用意しております。65インチモデルは大画面のため会議室のメインディスプレイに最適です。壁とディスプレイの間に隙間をつくらぬウォールマウントに対応しています。SAMSUNG Flip2はどんなサイズでも、チームが無駄なく、素早く、より効率的な仕事ができるディスプレイです。

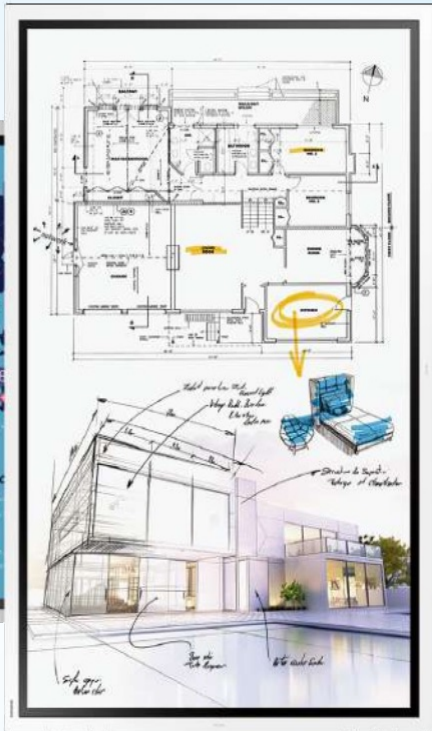

## 革新的なデザイン

- NEW • 新しいスタンド
- NEW • 隙間のない壁掛けタイプ
- NEW • マグネットペンホルダー



## 管理機能

- NEW • 6桁のコードロック
- ファイルセキュリティ
- WPA2
- LDAP
- OTN
- NEW • リモートマネジメント

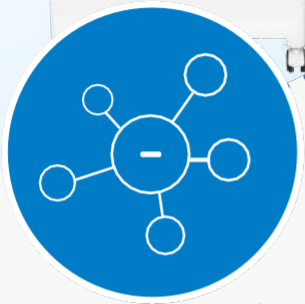

## 魅力的なコネクティビティ

- NEW • スクリーンシェア
- NEW • Bluetoothサポート
- 様々な接続ポート
- NEW • オプショントレイ
- NFTタグ

# ペン & 注釈機能

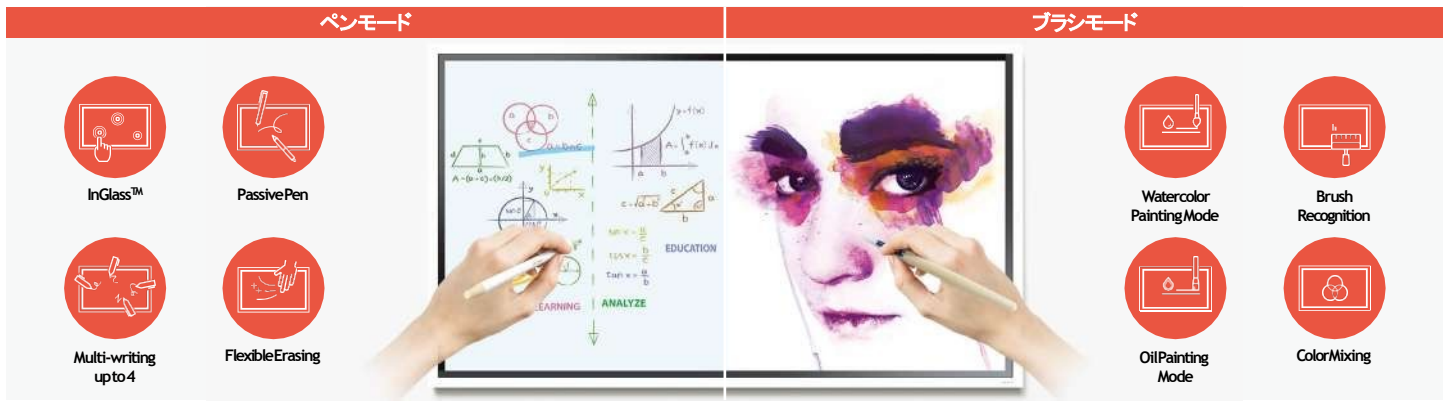

## ペンモード&ブラシモード 新しいアイデアを描く

様々な色、スタイル、幅、滑らかさを選ぶことができ、本物のペンと紙のような質感が特長です。ブラシモードでは筆で描くかのように水彩画や油絵を作成することができます。最大4人までの同時書き込みが可能で、描いた絵が指や手のひらのスワイプ操作で簡単に消すことができます。

# 直感的な操作性



## 選択ツール& Merge to Roll 柔軟な画像編集

簡単に画像を選択、移動、トリミング、キャプチャー、編集ができます。指または手のひらでスワイプする事ができ、描画した内容を簡単に削除できます。



## 注釈機能 どんな背景上にも書き込める

ノートレイヤーボタンをクリックするだけで、元のレイヤーに影響を与えることなく、表示されているコンテンツにいつでも書き込むことができます。



## シームレスなスクロール& クイックファインダー 簡単なコンテンツナビゲーションと保護

ロールごとに最大20ページの書き込みスペースがあり、ユーザーはページをシームレスにスクロールできます。Flipの直感的でわかりやすいメニューは操作性が高く、作業時間を短縮できます。クイックファインダー機能を使えば、コンテンツをスクリーン上で直接変更ができます。

# シーンを問わず使いやすい

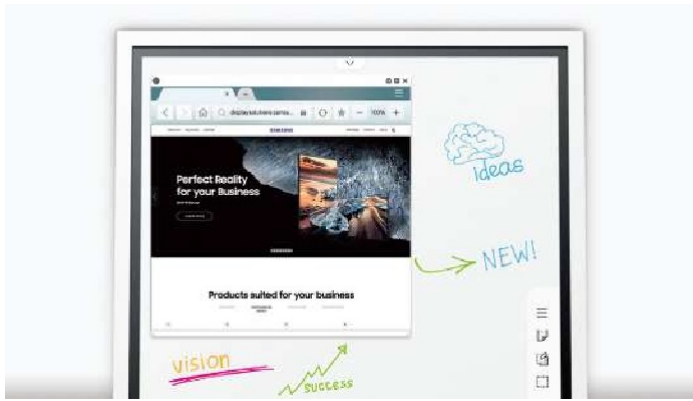

## Web ブラウザ インターネット閲覧&注釈機能

Webブラウザ対応しており、追加デバイス不要でディスプレイから直接インターネットにアクセスができます。ブラウザを開いてから、ブラウザの周囲にメモなど書き込むことも可能です。



## ドキュメントビューワ ドキュメントの使用

搭載されているビューワーによりMicrosoftのWord、PowerPoint、ExcelやPDFを開くことができます。



## スクリーンセーバー カスタムスクリーンセーバー

ディスプレイを使用していないときに、スクリーンセーバーに画像を表示させることができます。自社のロゴなどをスクリーンセーバーとして設定することで自社のブランディングに活用できます。



## 様々なオプション ビジネスニーズに対応

SAMSUNG Flipは汎用性の高いテンプレートを内蔵しており、様々なビジネスシーンで活用することができます。カレンダー、スケジュール、メモ、チェックリストなど、ユーザーに必要なテンプレートを取り揃えています。



## Samsung Workspace 包括的なコネクティビティ Comprehensive connectivity

SAMSUNG Workspaceを搭載しており、クラウドサービスやMicrosoft Officeなどワイヤレスで接続が可能です。Knoxのセキュリティ保護技術により安全に運用することができます。



## 画面共有 大人数での共有

ユーザーは、Wi-FiまたはHDMI接続を使用して、Flipの映像を別の大型ディスプレイにリアルタイムに投影できます。聴衆の多い大規模な会議などに最適です。



## Bluetooth サポート 使い慣れたデバイスへの対応

Bluetooth対応しており、キーボードやマウスを簡単に接続できます。ユーザーが使い慣れたデバイスを簡単に接続して使用できるため、作業性の高い効率的な会議が運営できます。

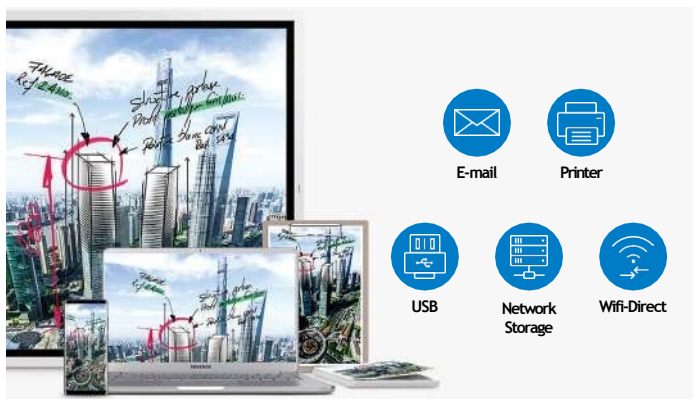

## 簡単シェアリング機能 会議内容の共有

会議後、ユーザーは会議内容を要約したメモを、簡単に参加者に共有できます。会議中の重要な会話や資料はFlipにリアルタイムで保存・共有ができます。



HDMI



USB



ScreenMirroring



WIN10

## 多様な接続性 Connectivity Tray (オプション)

ポートを増やしたい場合、オプションでオプションのConnectivity Trayを利用することでポート接続を拡張できます。USB、HDMI、NFCやワイヤレス接続機能など搭載しており、コンテンツの表示、共有を可能にします。



## 6桁のコードロック

### Safe, secure content protection

SAMSUNG Flipは6桁のコードロックを使用し、機密情報を保護、ディスプレイをロックします。



## リモート管理

### 包括的なコントロール

リモートマネジメントソリューションは、Flipディスプレイ設定をリモートでコントロールすることができます。ディスプレイの電源ON/OFF、ピンコードの変更、ネットワークやUSBポートのロック、プロキシサーバー設定の調整など、利便性を高める機能が提供されます。

※リモートマネジメントソリューションは別途購入が必要になります。



**File Security**  
Set to delete files regularly



**LDAP (Lightweight Directory Access Protocol)**  
Connect to an enterprise user database



**WPA2 (802.1x based standard)**  
Secure wireless connectivity



**OTN (Over the Network)**  
Automatic firmware updates

## 高い利便性とセキュリティ

### 便利で安全な管理機能

安全なワイヤレス接続、ファームウェアの自動更新、ネットワークに接続した場合のLDAP同期など、高い機能性でストレスフリーな会議を実現します。

# 革新的なデザイン

新型スタンド



隙間のないウォールマウント



マグネット式ペンホルダー



## あらゆるシーンで活用できるデザイン

Flip55インチ用の新しいスリムなスタンドは、折りたたみ式のため、ディスプレイ前のワークスペースを広く使え、効率的な設置ができます。また車輪がついているため、ディスプレイを簡単に移動することができます。Flip66インチは壁との間にスペースを作らず設置できるウォールマウント方で取り付けするため、どんな環境にも溶け込むシームレスなデザインです。65インチモデルは大画面のため会議室に最適です。それぞれのモデルには便利なマグネット式のペンホルダーを搭載しており、ペンの置き忘れの心配もなく、ディスプレイを使用する際にはすぐに作業ができます。

※アクセサリの種類やインチによってデザインの一部が異なる場合があります。



# スペック表

Model		WM55R	WM65R	
パネル	対角サイズ	55"	65"	
	測定値	60Hz New Edge	60Hz New Edge	
	解像度	3,840 x 2,160 (Landscape)	3,840 x 2,160 (Landscape)	
	輝度(Typ.)	350 (without glass), 220 (with glass)	350 (without glass), 220 (with glass)	
	コントラスト比	4000:1 (Typ.)(without glass)	4000:1 (Typ.)(without glass)	
	視野角(H/V)	178:178	178:178	
音	稼働時間	16/7	16/7	
	応答速度(G-to-G)	8ms(Typ.)	8ms(Typ.)	
コネクティビティ	スピーカータイプ	Built in Speaker (10W x 2)	Built in Speaker (10W x 2)	
	入力	ビデオ	(Basic) HDMI 2, (With Tray) HDMI 3	(Basic) HDMI 2, (With Tray) HDMI 3
		USB	(Basic) USB 1, (With Tray) USB 2, USB External (In/Out) 1	(Basic) USB 1, (With Tray) USB 2, USB External (In/Out) 1
	出力	タッチアウト	(Basic) Touch Out1 (USB Upstream Type), Audio Out1 (With Tray) Touch Out 2, Audio Out1, Screen Share(HDMI-Out)1	(Basic) Touch Out1 (USB Upstream Type), Audio Out1 (With Tray) Touch Out 2, Audio Out1, Screen Share(HDMI-Out)1
タッチ	インターナル	制御	(Basic) Acceleration sensor (With Tray) Acceleration sensor, NFC	(Basic) Acceleration sensor (With Tray) Acceleration sensor, NFC
	エクスターナル	センサー	Touch Input, RS232C, RJ45 (Not for User Control)	Touch Input, RS232C, RJ45 (Not for User Control)
電源	方式	InGlass™	InGlass™	
	描画回数	Multi writing up to 4	Multi writing up to 4	
	タッチペン	Passive Pen with magnet	Passive Pen with magnet	
	認識範囲	2mm / 4mm / 8mm / 50mm , 1024 Level on Brush Mode	2mm / 4mm / 8mm / 50mm , 1024 Level on Brush Mode	
	タッチ応答時間	6.7ms	6.7ms	
機械仕様	タイプ	Internal	Internal	
	電源	AC100~240V 50/60Hz	AC100~240V 50/60Hz	
	消費電力	最大[W/h]	154	181.5
		標準[W/h]	80	100
		定格出力[W/h]	140	165
		スタンバイ時[W/h]	0.5	0.5
BTU[W/h]		525.14	618.915	
動作	外形寸法 (mm)	セット 1297.4(W) x 768.2(H) x 59.9(D) パッケージ 1464(W) x 915(H) x 190(D)	セット 1522.4(W) x 897.6(H) x 62.9(D) パッケージ 1691(W) x 1055(H) x 198(D)	
	重量 (kg)	セット	28.2	40
		パッケージ	35.2	50.6
	付属品	色	Light Gray	Light Gray
		VESEマウント	400 x 400	400 x 400
		保護ガラス	Yes	Yes
		スタンドタイプ	Moving Stand, Wallmount	No-Gap Wall Mount
		ローテーション	Available with Flip moving stand (STN-WM55R) (Available with rotation support 3rd party accessory)	N/A with Flip No-Gap Wallmount (WMN-WM65R) (Available with rotation support 3rd party accessory)
	電源ケーブルの長さ	3m	3m	
	付属品	Cover-Jack	Cover-Jack	
動作	動作温度	0°C ~ 40°C	0°C ~ 40°C	
	湿度	10% ~ 80%	10% ~ 80%	
特徴	主要機能	Flip App	Flip App	
	特別機能	H/W	Super Clear Coating, Temperature Sensor, Pivot Display, Clock Battery(168hrs Clock Keeping), Built in Speaker(10W x 2), WiFi Module Embedded	Super Clear Coating, Temperature Sensor, Pivot Display, Clock Battery(168hrs Clock Keeping), Built in Speaker(10W x 2), WiFi Module Embedded
		S/W	Flip S/W	Flip S/W
		プラットフォーム	Muse-M (Tizen 5.0)	Muse-M (Tizen 5.0)
	内蔵ブレイカー	プロセッサ	CA72 Quad(1.7GHz)	CA72 Quad(1.7GHz)
		オンチップキャッシュメモリ	L1 (I/D) : 32KB / 32KB, L2 (Unified) : 1MB	L1 (I/D) : 32KB / 32KB, L2 (Unified) : 1MB
		クロックスピード	1.7GHz CPU Quad	1.7GHz CPU Quad
		メインメモリー-インターフェイス	LPDDR41.6GHz 64bit 2.5GB	LPDDR41.6GHz 64bit 2.5GB
		グラフィックス	2D & 3D Graphics Engine - Up to 1920x1080, 32bpp - Supports OpenGL ES™	2D & 3D Graphics Engine - Up to 1920x1080, 32bpp - Supports OpenGL ES
		ストレージ	8GB(2.65GB Occupied by O/S, 5.35GB Available)	8GB(2.65GB Occupied by O/S, 5.35GB Available)
IOポート		USB 2.0	USB 2.0	
オペレーションシステム	Samsung Proprietary OS(VDLinux)	Samsung Proprietary OS(VDLinux)		
付属品	同梱	Passive Pen(2), Power Cable, Touch Out Cable (USB upstream)	Passive Pen(2), Power Cable, Touch Out Cable (USB upstream)	
	オプション	スタンド	STN-WM55R	N/A
		ウォールマウント	WMN4277SE	WMN-WM65R
		トレイ	CY-TF65BRC	CY-TF65BRC
		スペシャリティ	Flip UX	Flip UX

Wallmount for WM55R		-WMN4277SE	
機械仕様	外形寸法(mm)	セット	465(W) x 442(H) x 24.5(D) mm
		パッケージ	510(W) x 280(H) x 90(D) mm
	重量 (kg)	セット	5.5
		パッケージ	6.8
色		Black	
VESAマウント		400 X 400	
ローテーション		N/A	
付属品	同梱	Installation Guide, Screws	

Wallmount for WM65R		-WMN-WM65R	
機械仕様	外形寸法(mm)	セット	520(W) x 280.3(H) x 15.9(D)
		パッケージ	594(W) x 337(H) x 75(D)
	重量 (kg)	セット	1.75
		パッケージ	3.2
色		Light Gray	
VESAマウント		400 X 400	
ローテーション		N/A	
付属品	同梱	Installation Guide, Screws	
特徴	スペシャリティ	H/W	No-Gap Spacing, Extra Bracket for strong fixation

Stand for WM55R		-STN-WM55R	
機械仕様	外形寸法(mm)	セット	835(W) x 1631.1(H) x 850.6(D)
		パッケージ	1650(W) x 860(H) x 208(D)
	重量 (kg)	セット	34.5
		パッケージ	41.5
	色		Light Gray
VESAマウント		400 X 400	
ローテーション		Pivot Supports (90° )	
付属品	同梱	Installation Guide, Screws	
特徴	スペシャリティ	H/W	Slim Design, No Assembly Required Installation

Tray for Flip 2		-CY-TF65BRC	
機械仕様	外形寸法(mm)	セット	835(W) x 1631.1(H) x 850.6(D)
		パッケージ	1650(W) x 860(H) x 208(D)
	重量 (kg)	セット	34.5
		パッケージ	41.5
色		Light Gray	
VESAマウント		400 X 400	
ローテーション		Pivot Supports (90° )	
コネクティビティ	その他の接続端子	USB 1	
		USB External (In/Out) 1	
		Touch Out 1	
		HDMI-In 1	
		HDMI-Out(Screen Share) 1	
付属品	同梱	Installation Guide, Screws	
特徴	スペシャリティ	H/W	Slim Design, No Assembly Required Installation

# 設定ガイド

## クイックセットアップガイド – Stand for WM55R

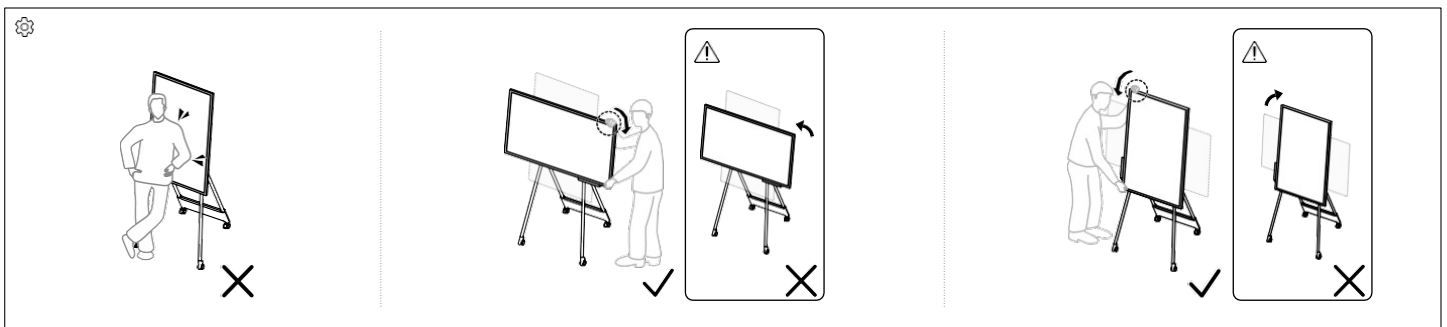
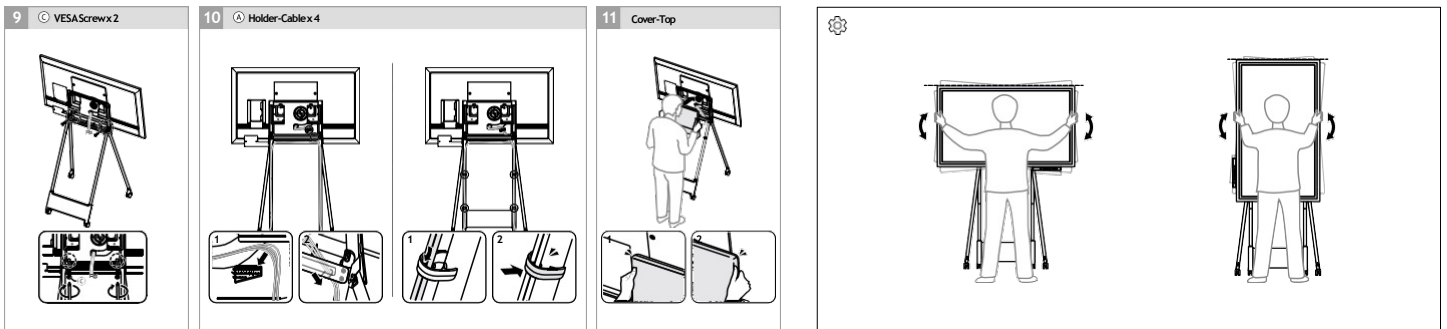
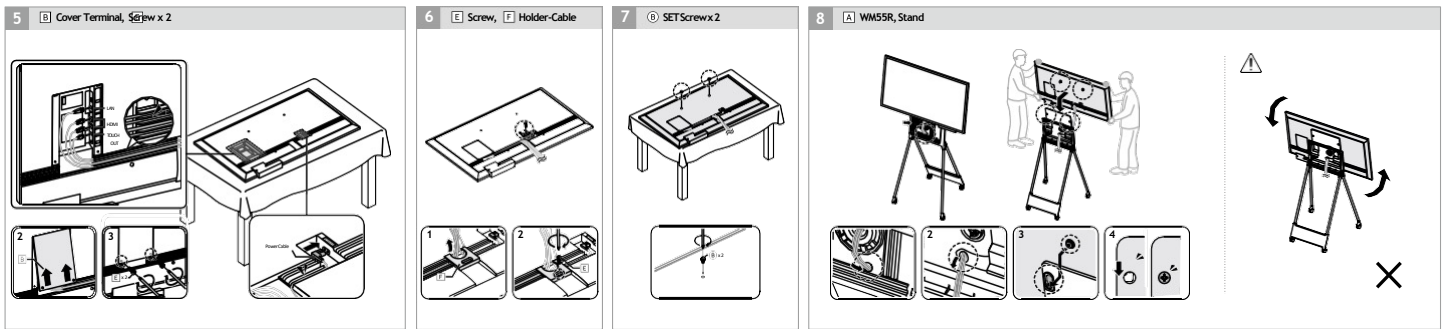
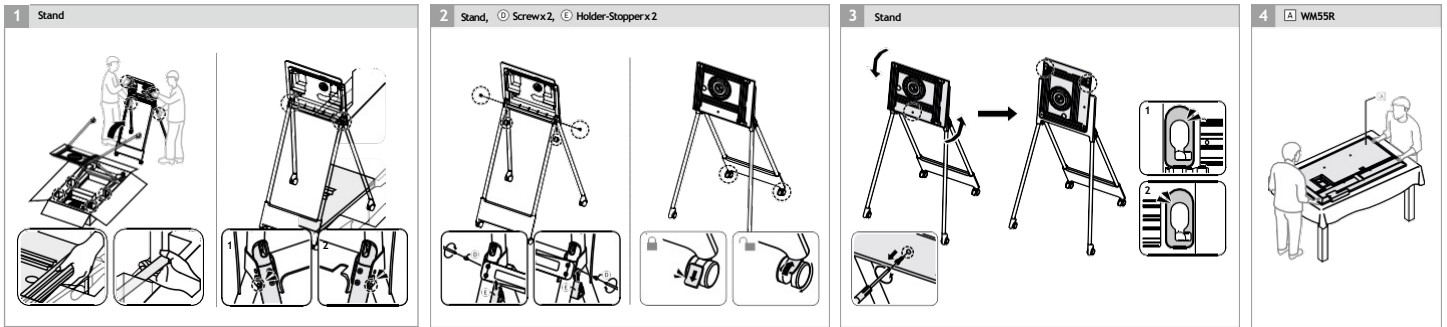
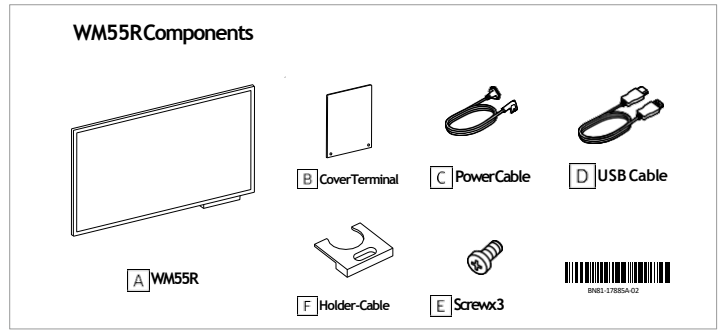
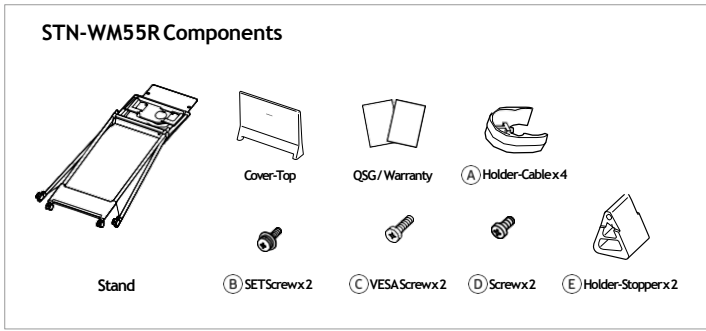

# クイックセットアップ – ウォールマウント用 WM65R

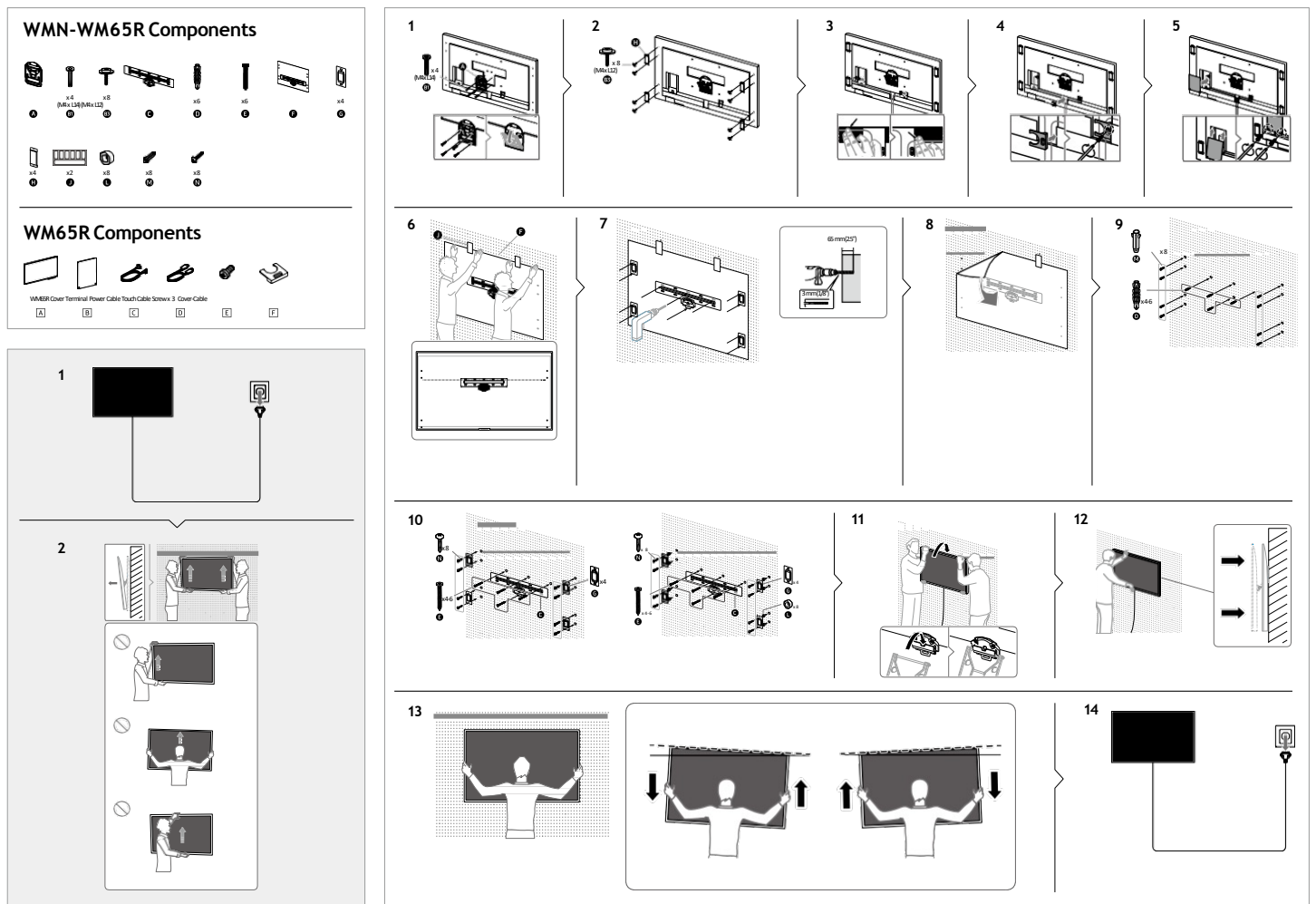

## 技術図面

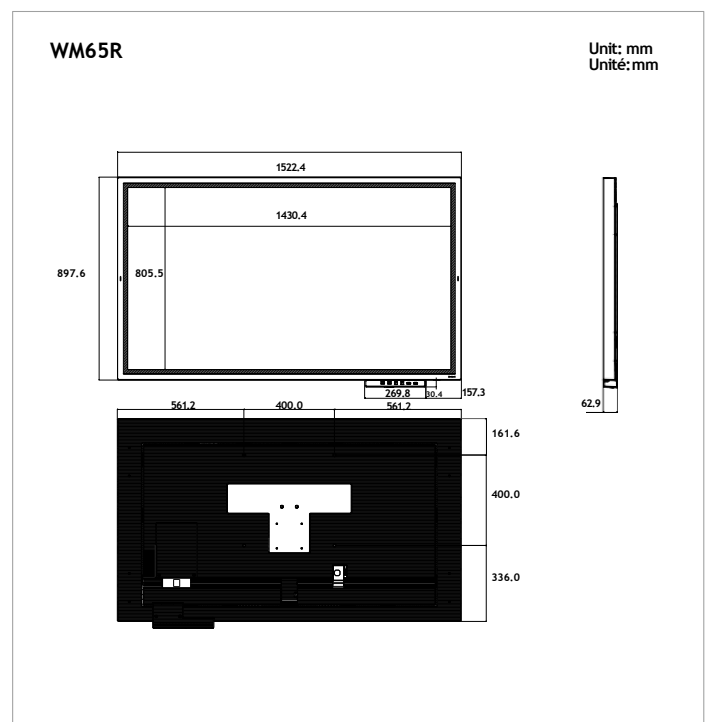
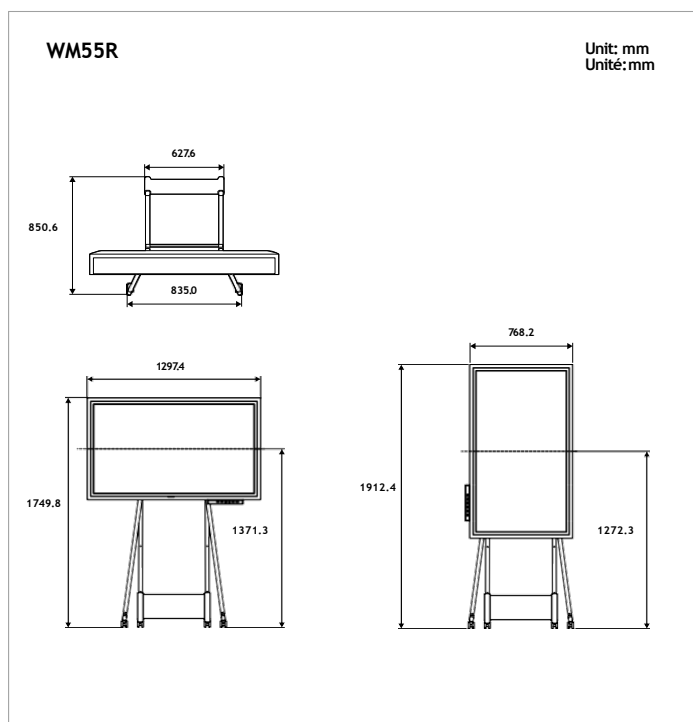

## スマートサイネージ シリーズ

SAMSUNGのサイネージディスプレイには、スタンダード（Standalone）、アウトドア（Outdoor）、ビデオウォール（Videowall）、タッチパネル（Interactive）の4タイプを提供しています。ご利用いただくシーンに合わせて最適なディスプレイを選択できます。



### 環境に向けた取り組み

#### ■資源の有効活用

製品から梱包材までリサイクル資源を活用しています。製品にはネジではなく接着剤を使用しており、梱包材には再生樹脂などを使用することで温室効果ガスの排出量を削減しています。

#### ■省エネへの取り組み

製品のライフサイクルを長持ちさせるため、電力効率の高い部品と消費電力を最適にするソフトウェアを使用しています。効率的な電力消費を証明するUL認定の「Energy Star」をはじめ、エネルギー効率に関して複数の認定を取得しています。

#### ■自然環境への配慮

環境配慮への取り組みとして人体だけでなく自然環境にとって有害な物質を使用していません。EU（欧州連合）が実施している特定有害物質規制「RoHS指令」に対応し、指定された6つの有害物質を使用していないことを宣言書で証明しています。

### 安心保証

#### ■3年保証

お買い上げから3年間は、当社の「液晶モニター保証規定」に基づき、無償で故障箇所の修理をさせていただきます。本保証を受けるためには、製品のシリアル番号を記載した「SAMSUNG Display 設置登録書」の提出が必要となります。

保証期間内でも以下（「液晶モニター保証規定」一部抜粋）の場合は有償修理となります。詳細は、「液晶モニター保証規定」をご覧ください。

- ・使用上の誤り及び不当な修理や改造、誤った接続による故障または損害。
- ・取扱説明書に定める以外の使用方法、設置方法による故障または損害。
- ・当社指定の消耗品。
- ・火災・地震・水害・落雷・その他の天災地変ならびに公害や異常電圧などの外部要因に起因する故障および損傷。

## SAMSUNG Smart Signage 日本代理店

### 株式会社ACCESS

〒101-0022 東京都千代田区神田練塀町3番地  
<https://www.access-company.com/>

●製品に関するお問い合わせ：samsung-signage-gr@access-company.com

Copyright © 2023 Samsung Electronics Co. Ltd. All rights reserved. Samsung is a registered trademark of Samsung Electronics Co. Ltd. Specifications and designs are subject to change without notice. Non-metric weights and measurements are approximate. All data were deemed correct at time of creation. Samsung is not liable for errors or omissions. All brand, product, service names and logos are trademarks and/or registered trademarks of their respective owners and are hereby recognized and acknowledged.