

タブレット端末を挿し込むだけで充電
スピーディーな業務運用をアシスト



色:ブラック

充電クレードル PDS-2734AII オープン価格



タブレット本体(+画面保護フィルム+タブレットカバー-PTC-2734A)は別売です。業務アプリ等は付属しておりません。画面のアプリは架空のもので、イメージです。

★当社製10.1型タブレット本体底面に、対応拡張ポートを内蔵(純正オプション)



TA2C-MMFシリーズ



ACT-101Sシリーズ



TW2A-Zシリーズ

- ドライバースoftware等のインストールは不要、すぐにご使用いただけます
- 給電中もタッチ操作できるので、作業用スタンドとしても活用可能
- 外部USB機器の増設ができる、USBポート(TypeA x1)を内蔵

- 配線取り出し口は、左右および下面を含む8方向から選択可能
- 本機と本機にドッキングしたタブレットへの給電、および増設した外部USB機器への給電に対応する大型ACアダプターを標準付属

ネジ固定式カバーで配線端子部をガード、いたずらを抑制

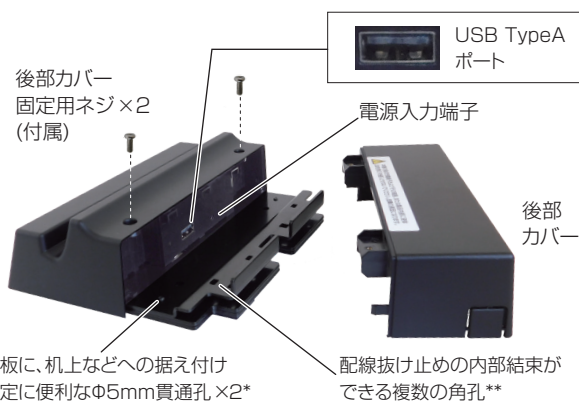

*据え付け固定は任意です。(別途M4サイズのネジをご用意ください。) **配線の結束固定は任意です。(別途結束バンド等をご用意ください。)

本機の接点充電端子とガイドピン



(対応タブレット底面の拡張ポートとガイド穴)



本機と対応タブレットの吻合部にはそれぞれマグネットも内蔵、挿入を自然にアジャスト



タブレットへの給電状況が視認できる電源ランプ

1.25kgの重量設計

(付属品)

- ACアダプター
- 取扱説明書
- 保証書 他



1.8m長尺電源ケーブル、引き抜かれにくいL型DCプラグ採用

充電クレードルと同時使用を推奨、10.1型タブレット端末用純正オプション (お客様装着品) 対応: TA2C-M / ACT-101S / TA2C-74Z / TW2A-73Z シリーズ

抗菌 タブレットカバー PTC-2734A オープン価格

タブレット装着状態



色:ブラック

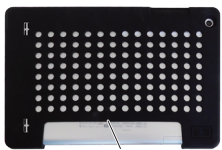

両面接着テープ付属 (ご利用は任意です)

- ・24時間後菌死滅率99.99%以上の抗菌性能***で衛生的に利用可能
- ・タブレットに装着状態で充電クレードルPDS-2734AIIが使用可能
- ・衝撃吸収を兼ねるシリコンゴム製セミソフトタイプ (厚さ約3mm)
- ・装着によるタブレット内の過度な熱こもりを防止する多孔デザイン
- ・次亜塩素酸水やアルコールを用いたメンテナンスに対応****

PDS-2734AII装着中も電源ON/OFF、音量調節、前後内蔵カメラ、スピーカー、内蔵マイクの利用が可能です。USBポート/microSDカードスロットなど他の外部インターフェースにアクセスする必要があるときは一時的に取り外してください。

JIS Z 2801:2010準拠、黄色ブドウ球菌、大腸菌で試験 *次亜塩素酸ナトリウム水6%液、およびイソプロピルアルコール70%含浸ガーゼによるこすり試験にて茶地変化無し

抗菌 画面保護フィルム MC-ONKT7374FLO2

オープン価格

抗菌 光沢 防指紋



フロントパネル全体を保護するワイドタイプ (共通仕様)

抗菌 画面保護フィルム MC-ONKT7374FL3

オープン価格

抗菌 衝撃吸収 光沢 防指紋

フィルムの構造(剥離紙除く)

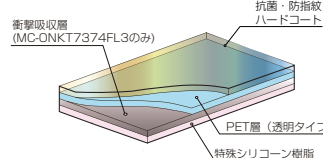

- ・24時間後菌死滅率99.99%以上の抗菌性能***で衛生的に利用可能
- ・付いた指紋が目立ちにくく拭き取りもしやすい親油膜系防指紋コート
- ・食品等の鮮度感を損なわない高透明・光沢タイプ (表面鉛筆硬度3H)
- ・次亜塩素酸水やアルコールを用いたメンテナンスに対応****
- ・タブレットとセットでご用命時に限り工場貼付サービスもご用意(有料)

■寸法図 (単位: mm)

●充電クレードル PDS-2734AII本体 + 対応タブレット(別売)

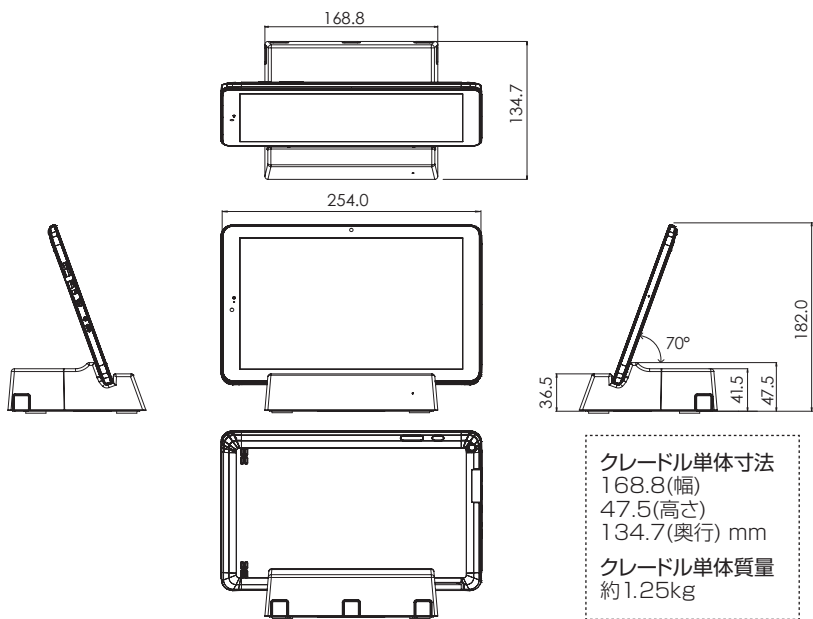

クレードル単体寸法
168.8(幅)
47.5(高さ)
134.7(奥行) mm
クレードル単体質量
約1.25kg

・付属ACアダプターのDCプラグ部分



造作物内に通線される際は、事前に上記が通る開口を確保してください。

机上などへの据え付けについて(任意)
後部カバー内の底面にあるφ5mmの孔を利用し、机上などへの据え付けが可能です。(別途M4サイズのネジをご用意ください。)

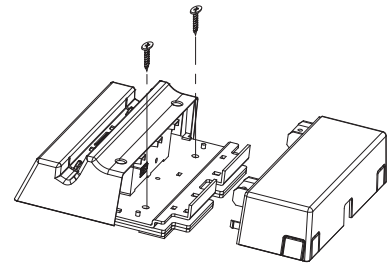

後部カバーの取り外しを考慮のうえ据え付け位置を決定してください。

(タブレットカバー PTC-2734A装着時は以下となります)

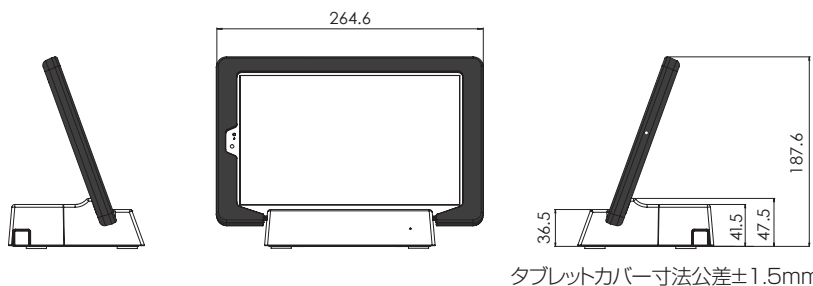

タブレットカバー寸法公差±1.5mm

●タブレットカバー PTC-2734A

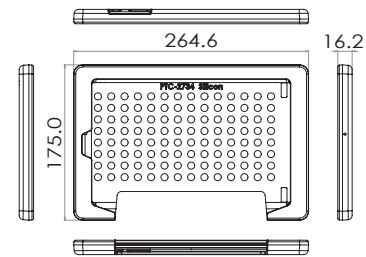

■充電クレードル PDS-2734AII 仕様一覧

型番	PDS-2734AII (订货型番:PDS-2734A2)	
対応タブレット(専用)	TA2C-M・MF/ACT-101S/TW2A-Z/TA2C-74Z/TW2A-73Zシリーズ (タブレット底面の拡張ポートに対応回路を搭載しています*)	
インターフェース	上面	接点充電端子(10ピン、挿抜耐久回数:約2万回*)
	後部カバー内	USB2.0ポート(Type-A、ホストモード、供給可能USB電流1000mA)×1 ^{※3}
ACアダプター	入力 AC100~240V±10%、50/60Hz / 出力 DC12V、2A	
消費電力	スタンバイ時 0.1W以下 ^{※4}	
本体寸法	168.8(幅) × 47.5(高さ) × 134.7(奥行) mm (突起物は含まず)	
本体質量	約1.25kg	
動作環境	周囲温度 5~35℃ / 周囲湿度 35~85% (ただし結露しないこと)	
電波障害対策	VCCI ClassB	
付属品	ACアダプター(ケーブル長約1.8m)、取扱説明書、保証書、他	
色	ブラック	
JANコード	4580327282151	

*1 対応(専用)タブレットの内部定格電圧は5Vです。対応タブレット以外は絶対に挿入しないでください。*2 本機の接点充電端子および対応タブレットの拡張ポートは消耗品です。劣化や破損が生じた場合は修理(有償)を依頼してください。*3 接続するUSB機器の合計電流値が1000mAを超える場合は、USB機器に外部電源を接続するかセルフパワー方式USBハブを介して接続してください。*4 スタンバイ時とは、本機にACアダプターを接続し、タブレットを挿入していない状態です。

■タブレットカバー PTC-2734A 仕様一覧

型番	PTC-2734A	
対応タブレット(専用)	TA2C-M・MF/ACT-101S/TW2A-Z/TA2C-74Z/TW2A-73Zシリーズ	
外形寸法	264.6(幅) × 175.0(高さ) × 16.2(奥行き)mm(突起物は含まず、寸法公差±1.5mm)	
質量	約210g(タブレット装着時合計質量:約850g*)	
材質 ^{※2}	シリコンゴム(抗菌)、背面部厚さ約3mm	
抗菌性能 JIS Z 2801:2010準拠	黄色ブドウ球菌(グラム陽性菌)	99.99%以上死滅(24時間後)
	大腸菌(グラム陰性菌)	99.99%以上死滅(24時間後)
耐薬性	耐次亜塩素酸ナトリウム6%	含浸ガーゼで擦り試験後、素地変化無し
	耐イソプロピルアルコール70%	含浸ガーゼで擦り試験後、素地変化無し
付属品	両面接着テープ ^{※3}	
色	ブラック	
JANコード	4580327282144	

*1 TA2C-M8(本体質量約610g)に装着したときの合計質量です。*2 タブレットカバーは消耗品です。経年劣化等による破損が生じた場合は製品をお求めのうえ交換してください。*3 付属両面接着テープのご利用は必須ではありません。両面接着テープを貼付しなくても製品のご使用に差しつかえありません。カバーの脱着に伴い粘着力は低下していきます。強粘性的のため糊残りする場合がありますので、ご利用になる際はあらかじめご了承ください。

●注意喚起ラベル標準貼付済み (PDS-2734AII)

後部カバー上に貼付済み

電源ランプ下に貼付済み



本機の接点充電端子およびその周囲、または製品内部に液体(油を含む)を侵入させないでください。故障の原因になります。

ランプが緑色に変わるまで、タブレット本体を押し込んでください。



■製造元・販売元

オーディーエス株式会社

〒101-0041 東京都千代田区神田須田町 2-5
京王神田須田町ビル

ホームページ <https://biz.ods.co.jp/>

TEL. 03-6804-6395

■営業時間/9:00 ~ 17:30 (土日・祝日および指定休業日を除く)



安全に関するご注意

商品を安全にお使いいただくために付属の取扱説明書に記載されております注意事項や禁止事項をよくお読みの上、ご使用ください。誤った使い方は、火災・感電の原因となることがあります。

このカタログの記載内容は 2021年4月現在のものです。